

DOMO



DO7296S

Handleiding	Robotstofzuiger
Mode d'emploi	Aspirateur robot
Gebrauchsanleitung	Staubsauger-Roboter
Instruction booklet	Robot vacuum cleaner
Manual de instrucciones	Robot aspirador
Istruzioni per l'uso	Aspirapolvere robot
Návod k použití	Robotický vysavač
Návod na použitie	Robtický vysávač



PRODUCT OF **LINEA** 20000



Lees aandachtig alle instructies - bewaar deze handleiding voor latere raadpleging.
Lisez attentivement les instructions - gardez le mode d'emploi pour utilisation ultérieure.
Lesen Sie genau die Anweisungen - bewahren Sie die Gebrauchsanleitung für spätere Referenz auf.

Read all instructions carefully - save this instruction manual for future reference.
Lea detenidamente todas las instrucciones - Conserve este manual para futura referencia.

Leggere con attenzione le istruzioni - conservarle per future consultazioni.

Před použitím si důkladně přečtěte tento manuál - manuál si uschovejte i pro případ budoucího nahlédnutí.

Pred použitím si dôkladne prečítajte tento manuál - manuál si uschovajte aj pre prípad budúceho nahliadnutie.

NL	Nederlands	3
FR	Français	20
DE	Deutsch	37
EN	English	55
ES	Español	72
IT	Italiano	89
CZ	Čeština	106
SK	Slovenčina	123

GARANTIE

Geachte klant,

Al onze producten ondergaan steeds een strenge kwaliteitscontrole, alvorens ze aan je worden aangeboden. Mocht je desondanks toch nog problemen hebben met jouw toestel, dan betreuren wij dit ten zeerste. In dat geval verzoeken wij je contact op te nemen met onze klantendienst.

Onze medewerkers zullen je met plezier verder helpen.



+32 14 21 71 91



info@linea2000.be

Maandag – Donderdag : 8.30u – 12.00u en van 13.00u – 17.00u

Vrijdag : 8.30u – 12.00u en van 13.00u – 16.30u

Dit apparaat heeft een garantietermijn van 2 jaar vanaf de datum van aankoop. Gedurende de garantieperiode zal de distributeur volledige verantwoording op zich nemen voor gebreken die aanwijsbaar berusten op materiaal- of constructiefouten. Wanneer dergelijke gebreken voorkomen, zal het apparaat, indien nodig, vervangen of gerepareerd worden. De garantieperiode van 2 jaar zal op dit moment niet terug beginnen, maar loopt verder tot 2 jaar na de aankoop van het toestel. De garantie wordt verleend op basis van het kassaticket. Indien je apparaat defect is binnen de garantietermijn van 2 jaar, dan mag je het toestel samen met het originele kassaticket binnenbrengen in de winkel waar je het toestel hebt aangekocht.

De garantie op accessoires en onderdelen die onderhevig zijn aan slijtage, bedraagt 6 maanden. De garantie en verantwoordelijkheid/aansprakelijkheid van de leverancier en fabrikant vervallen automatisch in de volgende gevallen:

- Bij het niet naleven van de instructies in deze handleiding.
- Bij verkeerde aansluiting, vb. te hoge elektrische spanning.
- Bij verkeerd, hardhandig of abnormaal gebruik.
- Bij onvoldoende of verkeerd onderhoud.
- Bij herstelling of wijziging van het toestel door de consument of niet gemachtigde derden.
- Bij gebruik van onderdelen of accessoires welke niet worden aanbevolen of geleverd door de leverancier / fabrikant.

VEILIGHEIDSVOORSCHRIFTEN

Wanneer je elektrische toestellen gebruikt, moeten volgende veiligheidsinstructies in acht genomen worden:

- Lees deze instructies zorgvuldig door. Bewaar deze handleiding om later te raadplegen.
- Verwijder voor het eerste gebruik alle verpakkingsmaterialen en eventuele promotionele stickers. Zorg ervoor dat kinderen niet met de verpakkingsmaterialen spelen.
- Dit toestel is geschikt om te gebruiken in de huishoudelijke omgeving en in gelijkaardige omgevingen zoals:
 - Keukenhoek voor personeel van winkels, kantoren en andere gelijkaardige professionele omgevingen

- Boerderijen
- Hotel- en motelkamers en andere omgevingen met een residentieel karakter
- Gastenkamers, of gelijkaardige
- Dit toestel mag gebruikt worden door kinderen vanaf 16 jaar en personen met een fysieke of sensorische beperking of mensen met een beperkte mentale capaciteit of gebrek aan ervaring of kennis, op voorwaarde dat deze personen toezicht krijgen of instructies hebben gekregen over het gebruik van het toestel op een veilige manier en dat ze ook de gevaren kennen bij het gebruik van het toestel.
- Kinderen mogen niet met het toestel spelen.
- Het onderhoud en de reiniging van het toestel mogen niet door kinderen gebeuren tenzij ze ouder zijn dan 16 jaar of onder toezicht staan.
- Houd het toestel en de voedingskabel buiten het bereik van kinderen jonger dan 16 jaar.
- Alle herstellingen, buiten het gewone onderhoud van het toestel, moeten uitgevoerd worden door de fabrikant of zijn dienst na verkoop.
- Ongevallen of schade veroorzaakt door het niet volgen van deze regels zijn op eigen risico. Noch de fabrikant, de importeur, noch de leverancier kan daar dan verantwoordelijk voor geacht worden.

ELEKTRISCHE WAARSCHUWINGEN

- Trek de stekker uit het stopcontact vooraleer onderdelen te monteren of demonteren. Zet eerst alle knoppen in de 'uit'-stand en trek de stekker bij de stekker zelf uit het stopcontact. Trek nooit aan de voedingskabel om de stekker uit het stopcontact te trekken.
- Kijk voor gebruik na of de spanning vermeld op het toestel overeenkomt met de spanning van het elektriciteitsnet thuis.
- Het toestel moet steeds aangesloten worden op een stopcontact dat geïnstalleerd en geaard is volgens de lokale installatie-voorschriften.
- Laat het snoer niet op een heet oppervlak of over de rand van een tafel of aanrecht hangen.
- Houd het snoer uit de buurt van scherpe randen en hete onderdelen of andere warmtebronnen. Dek het toestel niet af.

- Rol de voedingskabel volledig af om oververhitting van de kabel te voorkomen. Laat de voedingskabel niet onder of rond het laadstation hangen.
- Het toestel mag niet gebruikt worden met een verlengsnoer of een stekkerdoos.
- Gebruik het toestel nooit wanneer het snoer of de stekker beschadigd is, na een slechte werking van het toestel of wanneer het toestel beschadigd is. Breng het toestel dan naar de dienst na verkoop van DOMO Elektro of het dichtstbijzijnde gekwalificeerde service center voor nazicht, reparatie of elektrische/mechanische aanpassingen. Probeer het toestel nooit eigenhandig te repareren.

INSTALLATIE

- Plaats het toestel nooit in de buurt van ontvlambare materialen, gassen of explosieven.
- Gebruik of bewaar het toestel niet buiten.
- Plaats het toestel altijd op een vlakke, stabiele en droge ondergrond.
- Zet dit toestel nooit op of in de buurt van een gasvuur of elektrisch vuur of op een plaats waar het in contact zou kunnen komen met een warm toestel.

GEBRUIK

- Gebruik het toestel enkel voor het doel waarvoor het bestemd is.
- Gebruik het toestel alleen voor huishoudelijk gebruik. De fabrikant is niet verantwoordelijk voor ongelukken die een gevolg zijn van verkeerd gebruik van het toestel, of het niet naleven van de regels zoals ze vermeld zijn in deze handleiding.
- Gebruik dit toestel niet met natte handen.
- Het gebruik van accessoires die niet aanbevolen of verkocht worden door de fabrikant, kan brand, elektrische schokken of verwondingen veroorzaken. Gebruik enkel de originele accessoires die bij het toestel meegeleverd worden.

REINIGING EN ONDERHOUD

- Dompel het toestel, de voedingskabel of de stekker nooit onder in water of een andere vloeistof. Dit om elektrische schokken of brand te voorkomen.

- Als het toestel niet goed onderhouden wordt, kan dit de levensduur van het toestel drastisch verminderen en een gevaarlijke situatie veroorzaken.

⚠ PRODUCTSPECIFIEKE WAARSCHUWINGEN

- Gebruik de stofzuiger niet om detergenten, brandbare/ bijtende vloeistoffen (zoals oplosmiddelen, brandbare en explosieve materialen zoals benzine, alcohol etc.) en andere gelijkaardige vloeistoffen, naalden, lucifers, scherpe voorwerpen of brandbare voorwerpen op te zuigen.
- Gebruik de stofzuiger niet om cement, poeder en andere kleine deeltjes op te zuigen. Vermijd ook het opzuigen van grote objecten. De stofzuiger zou geblokkeerd kunnen raken, de motor zou kunnen oververhitten of er zouden zich andere beschadigingen kunnen voordoen.
- Zorg ervoor dat de luchtinlaat of de vloerzuigmond niet geblokkeerd raakt.
- Laad een nieuwe batterij steeds eerst volledig op.
- Trek de stekker uit het stopcontact wanneer de stofzuiger volledig is opgeladen bij rechtstreeks opladen.
- Dit product bevat een oplaadbare batterij. Batterijen moeten gerecycleerd worden in overeenstemming met de plaatselijke wettelijke voorschriften en bepalingen wanneer ze niet meer gebruikt wordt. Doorboor de batterij niet of stel ze niet bloot aan hoge temperaturen, de batterij kan exploderen.
- Lekkage van de batterij kan voorkomen onder extreme omstandigheden. Wanneer de vloeistof uit de batterij in contact komt met de huid, moet je deze onmiddellijk afwassen met water en zeep of neutraliseren met een zacht zuur zoals citroensap of azijn. Wanneer de vloeistof in contact komt met de ogen, spoel ze dan overvloedig met water gedurende minstens 10 minuten en contacteer een geneesheer.
- Plaats geen vreemde objecten in de openingen van het toestel. Gebruik het toestel niet wanneer er een opening geblokkeerd is. Hou het toestel vrij van stof, vuil, haar of alles wat de luchttoevoer zou kunnen verminderen.
- Verwijder grote en scherpe voorwerpen van de vloer om beschadiging van de plastic onderdelen, de borstels en de motor te voorkomen.
- Hou haar, losse kleding, vingers en andere lichaamsdelen weg van openingen en bewegende onderdelen.

- Na gebruik van het toestel is het belangrijk het waterreservoir te reinigen, dit om te voorkomen dat de zuigkracht afneemt en de motor opwarmt als gevolg van blokkering. Dit zou de prestaties en de levensduur van het toestel kunnen beïnvloeden.
- Gebruik enkel bijgeleverde oplader om het toestel op te laden. Andere opladers kunnen het toestel/de batterij beschadigen waardoor het toestel onbruikbaar wordt.
- Wees alert bij gebruik van het toestel in vochtige ruimtes zoals badkamers, toiletten en bergingen etc. zodat het toestel niet nat kan worden.
- Gebruik het toestel nooit zonder filters en reservoir. De motor zal hierdoor beschadigd geraken en onbruikbaar worden.

BEWAAR DEZE INSTRUCTIES OM LATER TE RAADPLEGEN

ONDERDELEN

1. Apparaat
2. Laadstation
3. Afstandsbediening
4. Adapter
5. Stofborstel
6. Waterreservoir
7. Zijborstel
8. Stoffilter HEPA
9. Dweil

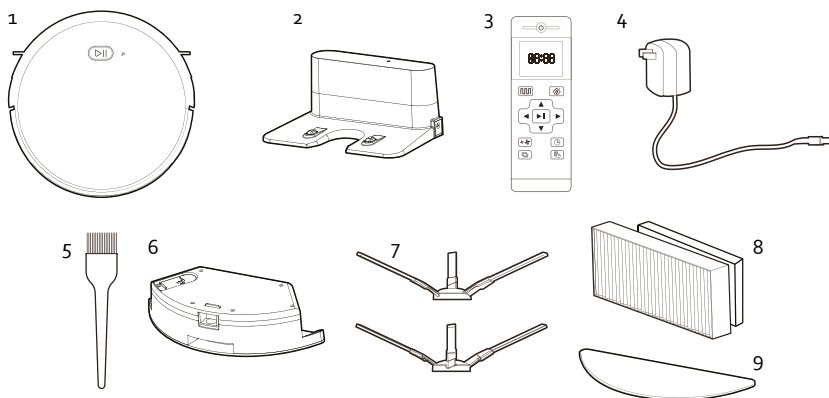

APPARAAT**Bovenkant:**

- 10. Bumper
- 11. WiFi-indicator
- 12. Bedieningsknop

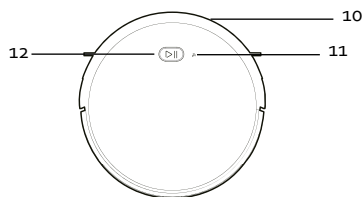
**Onderkant:**

- 13. Universeel wiel
- 14. Laadcontacten
- 15. Zijborstel
- 16. Batterijcompartiment
- 17. Zijwiel
- 18. Roterende borstel
- 19. Stofopvangbakje

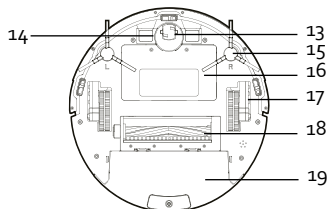
**Zijkant:**

- 20. Adapteringang
- 21. Aan-uitschakelaar
- 22. Ontgrendeling stofopvangbakje

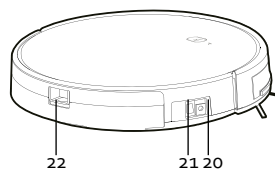
**STOFOPVANGBAKJE**

- 23. Voorfilter
- 24. HEPA filter
- 25. Filterspons
- 26. Stofopvangbakje
- 27. Deksel stofopvangbakje

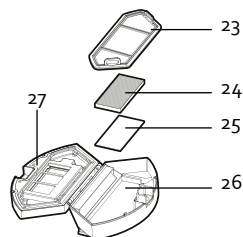
**WATERRESERVOIR**

- 28. Afdichtingsdop van reservoir
- 29. Waterreservoir
- 30. Dweil

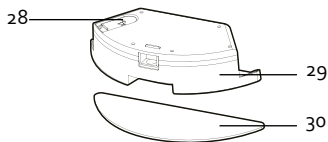
**LAADSTATION**

- 31. Indicatielampje
- 32. Adapteringang
- 33. Laadcontacten

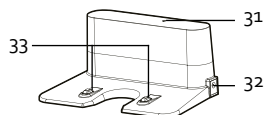
**VOOR HET EERSTE GEBRUIK**

- Plaats twee AAA-batterijen in de afstandsbediening.
- Stel de klok in. Zie "Gebruik / Gebruik met afstandsbediening / Klokinstelling".
- Laad de robotstofzuiger gedurende 5 uur op voor het eerste gebruik. Zie "Opladen".
- Plaats de zijborstels op de stofzuiger. Duw ze vast tot je een klik hoort. Op de borstel en het toestel staat de L (links) en R (rechts), zorg ervoor dat deze overeenkomen.

INSTALLATIE VAN LAADSTATION

1. Plaats het laadstation op een vlakke, harde ondergrond bv. tegels, parket, kortharig stevig tapijt, tegen een muur of kast,...
2. Zorg ervoor dat aan de linker- en rechterkant van het laadstation min. 1 m vrije ruimte is. Voor het laadstation moet er minstens een vrije ruimte zijn van 2 m. Als dit niet het geval is, is het mogelijk dat de stofzuiger, wanneer hij gaat opladen, het laadstation niet kan vinden.

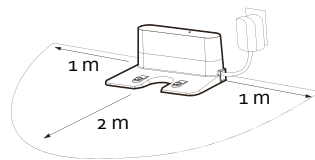

OPLADEN

Zet het toestel aan met de aan-uitschakelaar. Je kan het toestel opladen met of zonder het laadstation.

OPLADEN MET LAADSTATION

1. Zorg ervoor dat het laadstation correct geïnstalleerd is. Zie "Voor het eerste gebruik / Installatie van laadstation".
 2. Neem de adapter, steek de stekker in het stopcontact en steek de adapteruitgang in het laadstation.
- **BELANGRIJK:** zorg er steeds voor dat er geen kabels voor of naast het laadstation liggen, deze zouden kunnen geklemd raken tussen de wielen of borstels van de stofzuiger.
 - Als de batterij bijna leeg is, of het toestel heeft zijn programma afgerond, zal de stofzuiger automatisch terugkeren naar het laadstation als er een laadstation is geïnstalleerd. Als er geen laadstation is geïnstalleerd, gaat de stofzuiger in stand-bymodus.
 - Je kan ook kiezen om het toestel eerder op te laden door op de HOME-knop op de afstandsbediening te duwen.
 - Tijdens het opladen zal het indicatielampje van de bedieningsknop op het toestel knipperen. Als de stofzuiger volledig is opgeladen, zal het lampje uitschakelen.

OPLADEN ZONDER LAADSTATION

1. Neem de adapter, steek de stekker in het stopcontact en steek de adapteruitgang in het toestel.
2. Tijdens het opladen zal het indicatielampje van de bedieningsknop op het toestel knipperen. Als de stofzuiger volledig is opgeladen, zal het lampje uitschakelen.

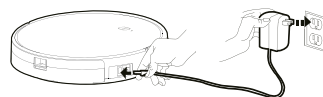

OPMERKINGEN

- Zorg ervoor dat de aan-uitschakelaar aan de zijkant van het toestel steeds aan staat, anders zal het toestel niet kunnen opladen.
- Zorg ervoor dat de adapter in het stopcontact steekt en verbonden is met het oplaadstation, anders kan de stofzuiger het oplaadstation niet vinden.

GEBRUIK

Zet het toestel aan met de aan-uitschakelaar aan de zijkant van het toestel voor gebruik of laden.

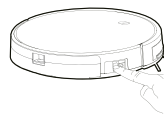

STAND-BY/SLAAPSTAND/UIT

Stand-by

Het toestel is in stand-bymodus wanneer de aan-uitschakelaar aan staat en het toestel in rust is, klaar om onmiddellijk gebruikt te worden.

Slaapstand

Het toestel gaat automatisch in slaapstand na 10 minuten in stand-bymodus. Als het toestel in slaapstand is, moet je het eerst activeren voor je het toestel in werking kan stellen. Dit doe je door op de bedieningsknop op het toestel te duwen of met de ON/OFF knop op de afstandsbediening.

Uit

Je kan het toestel volledig uitschakelen door in de stand-bymodus de aan-uitschakelaar aan de zijkant van het toestel op uit te zetten.

GEBRUIK ZONDER AFSTANDBEDIENING

- Druk op de bedieningsknop voor een automatische reiniging. De stofzuiger zal zelf een pad uitstippelen om de hele ruimte te stofzuigen, rekening houdend met muren, obstakels en trappen.
- Als het toestel klaar is met stofzuigen, keert het automatisch terug naar het laadstation. Als er geen laadstation is geïnstalleerd, gaat de stofzuiger in stand-bymodus.
- Je kan het toestel ook zelf laten stoppen met reinigen. Druk hiervoor op de bedieningsknop. Zet het toestel uit met de aan-uitschakelaar aan de zijkant van het toestel.

GEBRUIK MET AFSTANDBEDIENING

Belangrijk: bij elke instelling met de afstandsbediening moet je goed richten naar het toestel.

Gebruik de afstandsbediening niet in de buurt van het oplaadstation, want dit kan het signaal verstoren en de werking beïnvloeden.

Indien je de afstandsbediening langere tijd niet gebruikt, verwijder dan de batterijen.

1. ON/OFF: aan-uitknop
2. Display
3. Planreiniging (slim reinigen)
4. HOME: terugkeren naar het laadstation voor herladen
5. Pijltjes
6. Bevestigingsknop/pauzeknop
7. Zuigkrachtinstelling
8. Klokinstelling
9. Reiniging met wand volgen
10. Schema-instelling

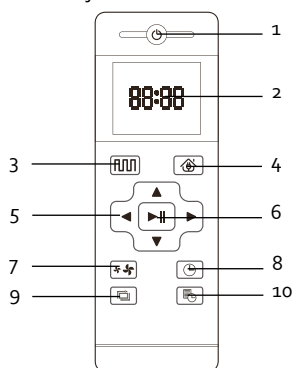

1. ON/OFF: aan-uitknop

Met deze knop schakel je het toestel van slaapstand naar stand-bymodus en omgekeerd. Ook is dit de uitknop om het toestel te laten stoppen met werken.

2. Display

Via de display kan je de gemaakte instellingen zien.

3. Planreiniging (slim reinigen)

De stofzuiger zal in een S-vormige beweging doorheen de ruimte stofzuigen.

4. HOME: terugkeren naar het laadstation voor herladen

- Wanneer je tijdens het gebruik de stofzuiger wil opladen, druk op de HOME-knop. De stofzuiger zal nu automatisch op zoek gaan naar het laadstation.
- OPGELET: het is mogelijk dat de stofzuiger het laadstation niet kan vinden, omdat er te veel obstakels rond het laadstation staan. Probeer ervoor te zorgen dat de vrije ruimte rond het laadstation zo groot mogelijk is.
- Als de batterij bijna leeg is, of het toestel heeft zijn programma afgerond, zal de stofzuiger automatisch terugkeren naar het laadstation als er een laadstation is geïnstalleerd. Als er geen laadstation is geïnstalleerd, gaat de stofzuiger in standby-modus.

5. Pijltjes

- ▲ Druk in stand-by-modus op dit pijltje om de stofzuiger vooruit te bewegen. Voor andere instellingen kan je met deze knop de waarde verhogen.
- ▼ Druk in stand-by-modus op dit pijltje om de stofzuiger 180° te laten draaien. Voor andere instellingen kan je met deze knop de waarde verlagen.
- ◀ Houd in stand-by-modus dit pijltje ingedrukt om de stofzuiger naar links te laten bewegen. Voor andere instellingen kan je met deze knop van minuten naar uren wisselen.
- ▶ Houd in stand-by-modus dit pijltje ingedrukt om de stofzuiger naar rechts te laten bewegen. Voor andere instellingen kan je met deze knop van uren naar minuten wisselen.

6. Bevestigingsknop/pauzeknop

- Als het toestel in stand-by-modus staat, start je met deze knop de automatische reiniging. De stofzuiger zal zelf een pad uitstippelen om de hele ruimte te stofzuigen, rekening houdend met muren, obstakels en trappen.
- Als de batterij bijna leeg is, of het toestel heeft zijn programma afgerond, zal de stofzuiger automatisch terugkeren naar het laadstation als er een laadstation is geïnstalleerd. Als er geen laadstation is geïnstalleerd, gaat de stofzuiger in stand-by-modus.
- Je kan het toestel ook zelf laten stoppen met reinigen. Druk hiervoor op de aan/uitknop. Zet het toestel uit met de aan-uitschakelaar aan de zijkant van het toestel.
- Met deze knop bevestig je de gemaakte instellingen.
- Met deze knop kan je de stofzuiger ook even pauzeren. Als je nadien terug op deze knop drukt, zal het toestel verder zijn programma afwerken.

7. Zuigkrachtinstelling

Met deze knop bepaal je de zuigkracht. De gekozen zuigkracht wordt door bijhorend symbool getoond op de display.

8. Klokinstelling

- Druk op deze knop om de klok in te stellen.
- De uren op het display beginnen te knipperen. Stel de uren in door op de pijltjes naar boven of naar beneden te drukken.
- Druk vervolgens op de pijl naar rechts om de minuten in te stellen. De minuten op het display beginnen te knipperen. Stel de minuten in door op de pijltjes naar boven of naar beneden te drukken.
- Bevestig de ingestelde klok door op de bevestigingsknop te drukken.

9. Reiniging met wand volgen

Druk op deze knop om de stofzuiger te laten stofzuigen in een route waarbij hij langs muren rijdt en ook de hoeken reinigt.

10. Schema-instellingsknop

Met deze knop kan je de robotstofzuiger programmeren om elke dag op een vast tijdstip automatisch te stofzuigen. Vb. als je 9:30 instelt, zal de stofzuiger elke dag om 9:30 beginnen stofzuigen.

- Druk op de schema-instellingsknop.
- Stel de klok in met de pijltjestoetsen.
- Kies vervolgens de zuigkracht.
- Bevestig de instelling met de bevestigingsknop.
- Op het display zie je het icoontje continu getoond zodat je weet dat er een instelling gemaakt is.

Als je deze instelling wil annuleren, houd je de schema-instellingsknop enkele seconden ingedrukt totdat het symbool verdwijnt op de display.

REINIGINGSMODI

Je hebt de keuze uit 4 reinigingsmodi:

1. Planreiniging (S-vormig reinigen): de stofzuiger zal in een S-vormige beweging doorheen de ruimte stofzuigen.

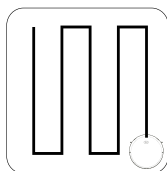

2. Spotreiniging: de stofzuiger voert een geconcentreerde reiniging uit op een erg vuile plaats. Deze instelling kan je enkel via de app instellen.

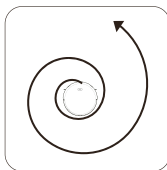

3. Reiniging met wand volgen: de stofzuiger werkt in een route waarbij hij langs muren rijdt en ook de hoeken reinigt.

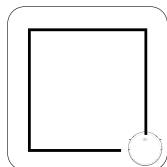

4. Dweilmodus: de stofzuiger volgt een S-vormige route met het waterreservoir met dweil in plaats van het stofreservoir.

Opmerkingen

- Verplaats de stofzuiger niet en bedien deze niet van op afstand terwijl het toestel in werking is. Anders start de stofzuiger zijn schoonmaakroute opnieuw en herhaalt hij deze reiniging.
- Het is normaal dat de stofzuiger soms pauzeert tijdens zijn werking.

STOFZUIGER GEBRUIKEN MET WATERRESERVOIR MET DWEIL

Je kan de robotstofzuiger na het stofzuigen ook de vloer laten dweilen dankzij zijn waterreservoir met dweil. Het toestel stofzuigt en dweilt NIET gelijktijdig.

Opgelet: Verwijder het waterreservoir tijdens het opladen om gevaarlijke situaties te voorkomen.

1. Open de afdichtingsdop van het reservoir en vul het reservoir met water. Sluit het waterreservoir terug met de afdichtingsdop.
2. Bevestig de dweil op het reservoir.
3. Verwijder het stofreservoir uit de stofzuiger aan de hand van de ontgrendeling en plaats het waterreservoir in de plaats. Je hoort een klik als het reservoir correct geplaatst is.

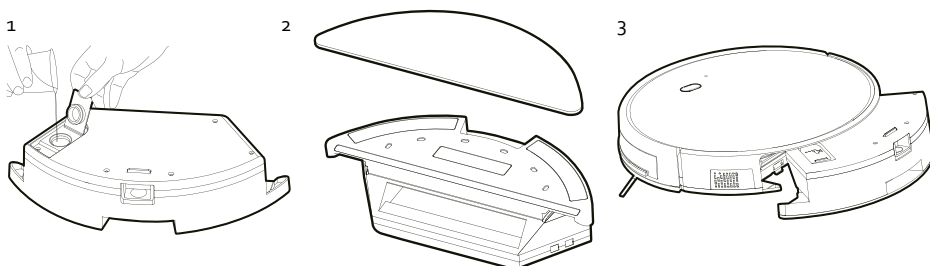

ANTI-VALSYSTEEM

- De robotstofzuiger is uitgerust met een anti-valdetectie. Het toestel detecteert een trap of afgrond zodat hij er niet zal afvallen.
- Toch is het steeds aangewezen om hier voorzichtig mee te zijn en de stofzuiger zoveel mogelijk uit de buurt van trappen te houden.

GEBRUIK MET APP

Om de beste prestaties uit het toestel te halen, gebruik je best de app. Je kan bepaalde instellingen enkel maken door de app te gebruiken: bv. spraakgestuurd, doorsijpelhoeveelheid van het water bij gebruik van de dweilmodus, ... De app is onder voorbehoud van aanpassingen.

1. Schakel de aan/uitschakelaar op het toestel aan om de stofzuiger te kunnen verbinden met de app.
2. Installeer de "Smart Life" of "Tuya Smart" app via onderstaande QR-code of zoek naar deze in de App Store of Google Play. Download en installeer.



3. Open de app. Als je nog geen account hebt, registreer en log in.
Opmerking: als je met meerdere smartphones gebruik wil maken van de app om het toestel te bedienen, gebruik dan dezelfde account. Het toestel kan niet connecteren met verschillende accounts.

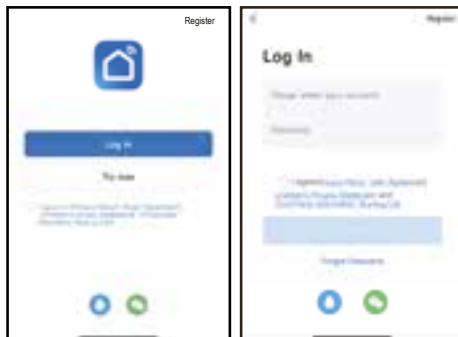

4. Je kan de stofzuiger manueel toevoegen of automatisch zoeken naar nabijgelegen toestellen.
- Manueel toevoegen: klik na het inloggen op '+' rechtsboven in de hoek van de startpagina om de robotstofzuiger toe te voegen. Kies vervolgens op de apparaatkeuzepagina de kleine apparaten aan de linkerkant en de robotstofzuigers aan de rechterkant. Volg de aanwijzingen in de app om verbinding met het toestel te maken.

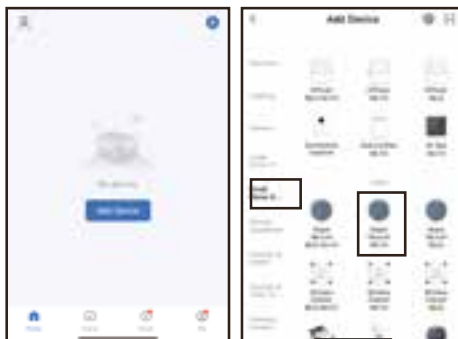

- Automatisch zoeken: het toestel gaat vanzelf op zoek om te connecteren met de smartphone. De WiFi-indicator op het toestel knippert snel. Klik na het inloggen op '+' rechtsboven in de hoek van de startpagina om de robotstofzuiger toe te voegen. De smartphone vindt onmiddellijk de robotstofzuiger en toont deze in de app. Klik deze aan, nu zijn het toestel en de app verbonden.



5. Wanneer de app de pagina toont zoals hieronder, kan je de app gebruiken om de robotstofzuiger te bedienen. Klik op het toestel om de bedieningsinterface van de app te openen. Je kan in deze interface verschillende reinigingsmodi selecteren of het reinigingsproces/-status bekijken. Klik op het pictogram rechtsboven voor meer opties.

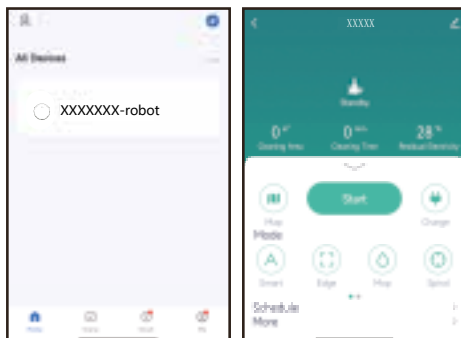

6. Deze interface kan verbonden worden met slimme audiosystemen om meerdere bedieningsfuncties met één toets uit te voeren.



ERRORCODES

Het toestel kan via de app foutmeldingen geven, meestal is dit omdat een voorwerp de stofzuiger blokkeert. Verwijder het voorwerp dat de stofzuiger blokkeert zodat deze kan verder werken. Indien het toestel dan nog niet werkt, neem contact op met de dienst na verkoop van DOMO. Wanneer de stemmodule is ingeschakeld, zal deze ook de foutmeldingen uitspreken.

REINIGING EN ONDERHOUD

REINIGING STOFOPVANGBAKJE EN FILTER

Reinig het stofopvangbakje en de filter na ieder gebruik op volgende wijze:

1. Druk op de ontgrendeling voor het verwijderen van het stofopvangbakje. Neem het stofopvangbakje uit het toestel.
2. Open het opvangbakje.
3. Ledig het stofopvangbakje boven de afvallemmer.
4. Verwijder de voorfilter.
5. Verwijder in het deksel van het stofopvangbakje de HEPA filter en de filterspons.
6. Spoel het stofopvangbakje en de filterhouder onder stromend water. Laat deze volledig drogen vooraleer ze terug te plaatsen. Maak de HEPA filter en filterspons schoon met het stofborsteltje.

- Als de HEPA filter vuil is, na ongeveer 30 dagen gebruik, kan je deze ook schoonmaken onder stromend water. Laat deze drogen vooraleer hem terug te plaatsen.
 - Na veelvuldig gebruik dient de HEPA filter vervangen te worden. De maximale levensduur van de filter is ongeveer 6 maanden.
7. Plaats de HEPA filter met filterspons terug in het deksel van het stofopvangbakje. Plaats de voorfilter terug in het stofopvangbakje. Let erop dat alle onderdelen volledig droog zijn alvorens terug in het toestel te plaatsen.

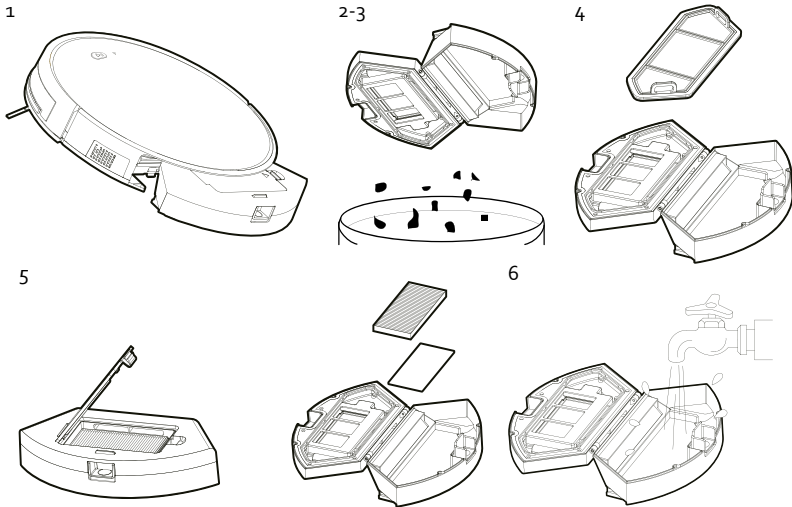

WATERRESERVOIR REINIGEN

1. Druk op de ontgrendeling voor het verwijderen van het waterreservoir.
2. Verwijder de dweil van het reservoir.
3. Was de dweil in warm water met een mild detergent. Laat de dweil volledig drogen.
4. Giet het water uit het reservoir. Spoel het reservoir uit met warm water en laat het volledig drogen.

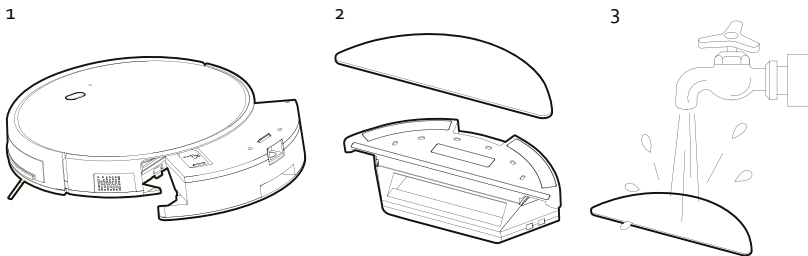

REINIGING TOESTEL

- Reinig de zijborstels, wielen, sensoren, contacten voor het laden van de batterij en het oplaadstation regelmatig met een zachte doek.
- Na veelvuldig gebruik dienen de zijborstels vervangen te worden. De maximale levensduur van de borstels is ongeveer 12 maanden. Op de borstel en het toestel staat de L (links) en R (rechts), zorg ervoor dat deze overeenkomen.

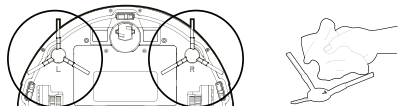

- Dompel het toestel nooit onder in water.
- De sensoren mogen niet nat gemaakt worden.

REINIGING ROTERENDE VLOERBORSTEL

Open het klepje van de vloerborstel. Veeg het klepje schoon met een zachte doek. Verwijder de roterende vloerborstel. Verwijder haren en ander vuil die zich rond de vloerborstel gewikkeld hebben. Wanneer de vloerborstel niet regelmatig schoongemaakt wordt, kan deze beschadigd geraken en kan het toestel onbruikbaar worden. Spoel de borstel onder stromend water. Laat deze volledig drogen vooraleer hem terug te plaatsen.

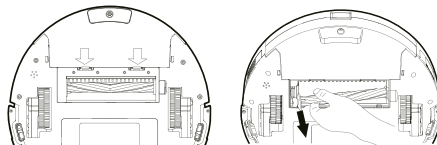

OPBERGEN

Als je het toestel gedurende langere tijd niet gebruikt:

- Verwijder de batterijen uit de afstandsbediening.
- Laad de batterij volledig op, zet de aan-uitschakelaar in de uitstand en bewaar het toestel op een droge plaats.
- Is het toestel 3 maanden of langer niet gebruikt, laad de batterij dan eerst op gedurende 5 uur.

PROBLEEM EN OPLOSSING

PROBLEEM	OPLOSSING
De stofzuiger laadt niet op.	<ul style="list-style-type: none"> · Zorg voor een goed contact tussen het oplaadstation en de hoofdbehuizing. · Zorg ervoor dat de aan-uitschakelaar aan de zijkant van het toestel steeds aan staat, anders zal het toestel niet kunnen opladen. · Zorg ervoor dat de adapter in het stopcontact steekt en verbonden is met het oplaadstation, anders kan de stofzuiger het oplaadstation niet vinden.
De stofzuiger heeft zichzelf klem gereden.	Verplaats de stofzuiger zodat deze niet meer klem zit.
De stofzuiger keert terug naar het oplaadstation zonder zijn reinigingsprogramma af te ronden.	De batterij van de stofzuiger is bijna leeg, laat het toestel opladen.
De stofzuiger voert de reinigingsinstelling niet automatisch uit zoals ingesteld.	<ul style="list-style-type: none"> · Zet het toestel aan. · Laat de stofzuiger eerst volledig opladen. · Schakel het toestel uit en reinig het stofreservoir grondig, alsook de zijborstels en de wielen alvorens het toestel terug te laten werken.

PROBLEEM	OPLOSSING
De afstandsbediening werkt niet.	<ul style="list-style-type: none"> · Vervang de batterijen en plaats deze correct in de afstandsbediening. · Zorg ervoor dat de stofzuiger is ingeschakeld en voldoende opgeladen is. · Gebruik de afstandsbediening niet in de buurt van het oplaadstation, dit kan storing geven. · Zorg ervoor dat er zich geen obstakels tussen de stofzuiger en de afstandsbediening bevinden, dit kan storing veroorzaken.
Het toestel reinigt niet correct.	<ul style="list-style-type: none"> · Zorg ervoor dat de te reinigen ruimte afgesloten is, laat geen deuren openstaan. · Zorg ervoor dat er geen rondslingerende draden of andere losse voorwerpen op de grond liggen.
Het toestel wordt niet gevonden door de app.	Houd de bedieningsknop op het toestel enkele seconden ingedrukt totdat de WiFi-indicator snel knippert. Het toestel is nu klaar om te verbinden.

SPECIFICATIES ADAPTER

Bekendgemaakte informatie	Waarde en precisie	Eenheid
Linea 2000 BV – Dompel 9 – 2200 Herentals - België	-	-
Modelnummer	DO7296S	-
Voedingsspanning	100-240	V
Voedingsfrequentie	50/60	Hz
Uitgangsspanning	19	V
Uitgangsstroom	0,6	A
Uitgangsvermogen	11,4	W
Gemiddelde actieve efficiëntie	> = 85,72	%
Efficiëntie bij lage belasting	-	%
Energieverbruik in niet-belaste toestand	< 0,1	W

MILIEURICHTLIJNEN



Dit symbool op het product of op de verpakking wijst erop dat dit product niet als huishoudafval mag worden behandeld. Het moet naar een plaats worden gebracht waar elektrische en elektronische apparatuur wordt gerecycleerd. Als je ervoor zorgt dat dit product op de correcte manier wordt verwijderd, voorkom je mogelijk voor mens en milieu negatieve gevolgen die zich zouden kunnen voordoen in geval van verkeerde afvalbehandeling. Voor meer details in verband met het recyclen van dit product, neem je best contact op met de gemeentelijke instanties, het bedrijf of de dienst belast met de verwijdering van huishoudafval of de winkel waar je het product hebt gekocht.

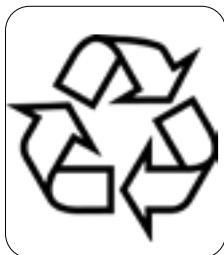

Het verpakkingsmateriaal is recycleerbaar. Behandel de verpakking milieubewust.



VERWIJDERBARE BATTERIJ

Het toestel werkt met een batterij, die ook na gebruik niet met het huisvuil mag worden afgevoerd. Je kan het toestel naar een inzamelpunt van afgedankte elektrische toestellen (Recupel) in de buurt brengen (containerpark, vakhandel, ...). Batterijen bevatten stoffen die gevaarlijk zijn voor de menselijke gezondheid en voor het milieu.

Verwijder de batterij uit het toestel voordat je het weggooit zoals beschreven in deze handleiding. Recycleer de batterij in overeenstemming met de plaatselijke wettelijke voorschriften en bepalingen. Doorboor de batterij nooit

of stel ze niet bloot aan hoge temperaturen; de batterij kan exploderen.

Lekkage van de batterij kan voorkomen onder extreme omstandigheden. Wanneer de vloeistof uit de batterij in contact komt met de huid, moet je deze onmiddellijk afwassen met water en zeep of neutraliseren met een zacht zuur zoals citroensap of azijn. Wanneer de vloeistof in contact komt met de ogen, spoel ze dan overvloedig met water gedurende minstens 10 minuten en contacteer een geneesheer.

GARANTIE

FR

Chère cliente, cher client,
Tous nos produits sont soumis à des contrôles qualité stricts avant d'être proposés à la vente. Si vous deviez toutefois rencontrer un problème avec votre appareil, nous le déplorons vivement. Dans ce cas, nous vous invitons à prendre contact avec notre service clientèle. Nos collaboratrices se feront un plaisir de vous aider !



+32 14 21 71 91



info@linea2000.be

Du lundi au jeudi : 8 h 30 – 12 h et 13 h – 17 h

Vendredi : 8 h 30 – 12 h et 13 h – 16 h 30

Cet appareil est garanti 2 ans à compter de la date d'achat. Durant la période de garantie, le distributeur assumera l'entière responsabilité en cas de défauts de fonctionnement (matériel) ou de fabrication. Si un tel problème survient, l'appareil sera remplacé ou réparé. La période de garantie de 2 ans ne reprend pas à zéro, mais se poursuit (jusqu'à 2 ans à compter de la date d'achat de l'appareil). La garantie est accordée sur la base du ticket de caisse.

Pour les accessoires et les éléments d'usure, une garantie de 6 mois s'applique.

La garantie et la responsabilité du fournisseur et du fabricant n'ont plus effet dans les cas suivants :

- Les instructions du manuel n'ont pas été suivies.
- Mauvais raccordement, par ex. tension électrique trop forte.
- Utilisation contraire, brutale ou anormale.
- Entretien insuffisant ou non conforme.
- Réparation ou modification de l'appareil par le consommateur ou un tiers non autorisé.
- Utilisation d'éléments ou d'accessoires qui ne sont pas recommandés ou fournis par le fournisseur/fabricant.

CONSIGNES DE SÉCURITÉ

Les consignes de sécurité suivantes doivent être respectées lors de l'utilisation de tout appareil électrique:

- Lisez ces consignes très attentivement. Conservez ce mode d'emploi afin de pouvoir le consulter ultérieurement.
- Avant la première utilisation, enlevez tous les éléments d'emballage et les éventuels autocollants promotionnels. Veillez à ce que les enfants ne jouent pas avec les matériaux d'emballage.
- Cet appareil est conçu pour être utilisé dans un environnement domestique ou dans des environnements comparables, tels que :
 - Coin-cuisine du personnel dans les commerces, les bureaux et autres environnements professionnels comparables
 - Fermes

- Chambres d'hôtel ou de motel et autres environnements à caractère résidentiel
- Chambres d'hôtes ou comparables
- Cet appareil peut être utilisé par des enfants âgés de 16 ans ou plus et par des personnes présentant un handicap physique ou sensoriel, une capacité mentale limitée ou un manque d'expérience ou de connaissances, à condition que ces personnes soient sous surveillance ou qu'elles aient reçu des instructions sur la manière d'utiliser l'appareil en toute sécurité et qu'elles connaissent les dangers liés à son utilisation.
- Les enfants ne peuvent pas jouer avec cet appareil.
- L'entretien et le nettoyage de l'appareil ne peuvent pas être effectués par des enfants, sauf s'ils sont âgés de plus de 16 ans ou sous la surveillance d'un adulte.
- Gardez l'appareil et le cordon électrique hors de portée des enfants.
- Toutes les réparations, en dehors de l'entretien ordinaire de l'appareil, doivent être réalisées par le fabricant ou son service après-vente.
- Les accidents ou dommages causés par le non-respect de ces consignes sont à vos propres risques. Ni le fabricant, ni l'importateur, ni le fournisseur ne peuvent, dans ce cas, en être tenus pour responsables.

AVERTISSEMENTS ÉLECTRIQUES

- Débranchez l'appareil d'enlever des pièces. Mettez au préalable tous les boutons en position « arrêt » et débranchez l'appareil en saisissant la fiche électrique. Ne tirez jamais sur le cordon pour retirer la fiche de la prise.
- Vérifiez avant usage si la tension indiquée sur l'appareil correspond à la tension du réseau électrique de votre domicile.
- L'appareil doit toujours être branché dans une prise de courant placée et mise à la terre conformément aux règles d'installation locales.
- Ne laissez pas le cordon d'alimentation pendre sur une surface chaude, ni sur le rebord d'une table ou d'un plan de travail.
- Tenez le cordon électrique à distance de parties chaudes et ne couvrez pas l'appareil.

- Déroulez complètement le cordon d'alimentation. Ne laissez pas le cordon d'alimentation se coincer sous le station de charge ou pendre autour de celui-ci.
- L'appareil ne peut pas être utilisé avec une rallonge ou un bloc multiprise.
- N'utilisez jamais l'appareil lorsque le cordon d'alimentation ou la fiche est endommagé(e), après un mauvais fonctionnement de l'appareil ou lorsque l'appareil est lui-même endommagé. Portez dans ce cas l'appareil au service après-vente de DOMO ou au centre de services qualifié le plus proche, pour contrôle, réparation ou modifications électriques/mécaniques. Ne tentez jamais de réparer cet appareil vous-même.

⚠ INSTALLATION

- Gardez l'appareil éloigné des matériaux inflammables, gaz ou explosifs.
- N'utilisez pas l'appareil à l'extérieur.
- Utilisez toujours l'appareil sur une surface solide, sèche et plane.
- Ne placez jamais cet appareil sur ou à proximité d'un feu au gaz ou d'un feu électrique où il pourrait entrer en contact avec un appareil chaud.

⚠ UTILISATION

- N'utilisez l'appareil que pour l'usage auquel il est destiné.
- Cet appareil ne convient qu'à un usage domestique. Le fabricant décline toute responsabilité pour des accidents qui découleraient d'un mauvais usage de l'appareil ou du non-respect des instructions fournies dans ce manuel.
- N'utilisez pas l'appareil si vous avez les mains mouillées.
- L'utilisation d'accessoires non préconisés par le fabricant peut provoquer un incendie, une électrocution ou des blessures. N'utilisez que les accessoires livrés avec l'appareil.

⚠ NETTOYAGE ET ENTRETIEN

- N'immergez jamais l'appareil, le cordon d'alimentation ou la fiche dans l'eau ou tout autre liquide. Ceci afin d'éviter des chocs électriques ou un incendie.
- Si l'appareil n'est pas correctement entretenu, sa durée de vie peut en être fortement diminuée et une situation de danger en résulter.

⚠ AVERTISSEMENTS SPÉCIFIQUES AU PRODUIT

- N'utilisez pas l'aspirateur pour récupérer des détergents, des liquides inflammables/corrosifs (tels que solvants, matières inflammables et explosives comme de l'essence, de l'alcool, etc.) et autres liquides similaires, des aiguilles, des allumettes, des objets pointus ou inflammables.
- N'utilisez pas l'aspirateur pour aspirer du ciment, de la poudre ou d'autres petites particules. Évitez également d'aspirer de grands objets. Ils pourraient bloquer l'aspirateur, le moteur pourrait surchauffer ou d'autres dégâts pourraient se produire.
- Veillez à ce que l'arrivée d'air ou le suceur pour sols ne soient pas bloqués.
- Chargez toujours complètement une nouvelle batterie.
- Débranchez toujours l'appareil lorsque l'aspirateur est complètement rechargé quand il est chargé directement.
- Ce produit renferme une batterie rechargeable. Les batteries doivent être recyclées conformément aux dispositions légales locales lorsqu'elles ne sont plus utilisées. Ne percez pas les batteries et ne les exposez jamais à des températures élevées, car elles risqueraient d'exploser.
- Des conditions extrêmes peuvent provoquer des fuites à la batterie. Si le liquide de la batterie entre en contact avec la peau, lavez immédiatement celle-ci avec une eau savonneuse ou neutralisez le liquide avec un acide léger tel que du jus de citron ou du vinaigre. Si le liquide entre en contact avec les yeux, rincez ceux-ci abondamment à l'eau pendant au moins 10 minutes et appelez un médecin.
- Ne placez aucun objet étranger dans les ouvertures de l'appareil. N'utilisez pas l'appareil si l'une de ses ouvertures est bloquée. Conservez l'appareil à l'abri de la poussière, de la saleté, des cheveux ou de tout ce qui pourrait gêner l'arrivée d'air.
- Enlevez du sol tout objet volumineux ou tranchant, pour ne pas endommager les pièces, les brosses ou le moteur.
- Maintenez cheveux, vêtements flottants, doigts et autres parties du corps éloignés des ouvertures et parties en mouvement.
- Après avoir utilisé l'appareil, il est important de nettoyer la cuve d'eau pour éviter que la puissance d'aspiration ne diminue et que le moteur ne chauffe à cause d'un blocage. Cela pourrait affecter les performances et la durée de vie de l'appareil.

- Utilisez uniquement le chargeur fourni pour recharger l'appareil. D'autres chargeurs pourraient endommager l'appareil/la batterie et rendre l'appareil inutilisable.
- Veillez à ce que l'appareil ne soit pas mouillé lorsque vous l'utilisez dans des pièces humides (salle de bains, toilettes, débarras, etc.).
- N'utilisez jamais l'appareil sans filtres ou le réservoir. Cela causerait des dégâts au moteur et rendrait ce dernier inutilisable.

CONSERVEZ CES CONSIGNES POUR POUVOIR LES CONSULTER ULTÉRIEUREMENT

PARTIES

1. Appareil
2. Station de charge
3. Télécommande
4. Adaptateur
5. Brosse nettoyante
6. Réservoir d'eau
7. Brosse latérale
8. Filtre HEPA
9. Serpillière

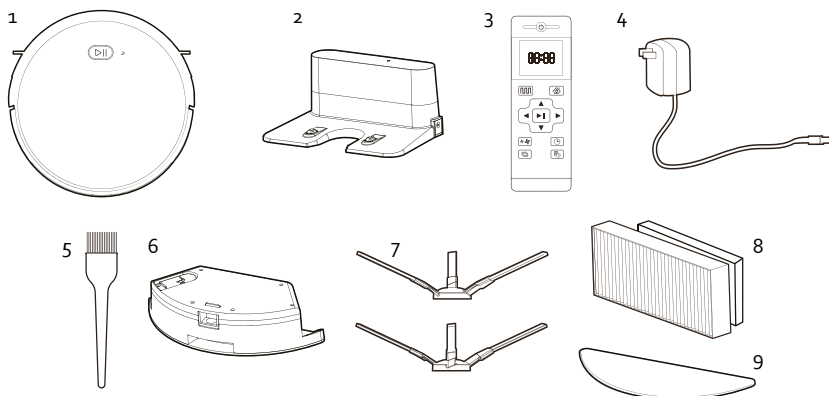

APPAREIL

Partie supérieure:

10. Pare-chocs
11. Témoin WiFi
12. Bouton de commande

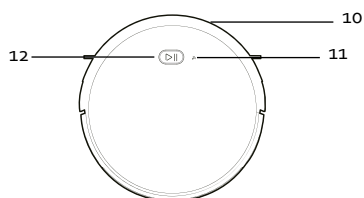

Partie inférieure:

- 13. Roulette universelle
- 14. Contacts de charge
- 15. Brosse latérale
- 16. Compartiment de la batterie
- 17. Roulette latérale
- 18. Brosse pour sols rotative
- 19. Réservoir à poussière

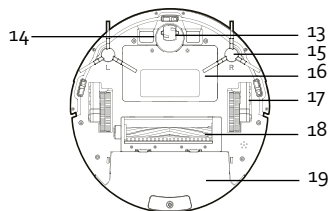
**Côté :**

- 20. Entrée de l'adaptateur
- 21. Interrupteur allumé/éteint
- 22. Déverrouillage du réceptacle à poussières

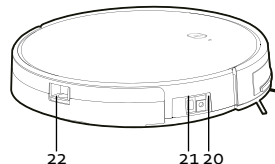
**RÉSERVOIR À POUSSIÈRE**

- 23. Préfiltre
- 24. Filtre HEPA
- 25. Éponge de filtration
- 26. Réservoir à poussière
- 27. Couvercle du réceptacle à poussières

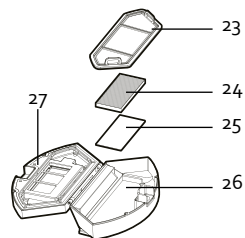
**RÉSERVOIR D'EAU**

- 28. Bouchon étanche du réservoir
- 29. Réservoir d'eau
- 30. Serpillière

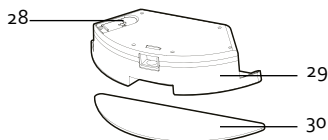
**STATION DE CHARGE**

- 31. Témoin lumineux
- 32. Entrée de l'adaptateur
- 33. Contacts de charge

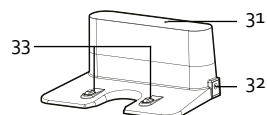
**AVANT LA PREMIÈRE UTILISATION**

- Insérez deux piles AAA dans la télécommande.
- Réglez l'horloge (voir « Utilisation/ Utilisation avec télécommande/ Réglage de l'horloge »).
- Avant la première utilisation, chargez l'aspirateur robot pendant 5 heures. (voir « Recharger »).
- Installez les brosses latérales sur l'aspirateur. Appuyez jusqu'à la perception d'un déclic. Assurez-vous que le L (gauche) et le R (droite) de la brosse et de l'appareil soient bien placés en regard.

INSTALLATION DE LA STATION DE CHARGE

1. Placez la station de charge sur une surface plane et dure, par exemple un carrelage, un parquet ou un tapis à poils courts, ou encore contre un mur ou une armoire.
2. Assurez-vous de laisser un espace libre d'au moins 1 m à gauche et à droite de la station de charge. Prévoyez également un espace libre de 2 m devant la station de charge. À défaut, il se peut que l'aspirateur ne retrouve pas la station de charge lorsqu'il doit se recharger.

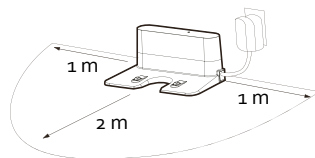

RECHARGER

Allumez l'appareil avec l'interrupteur. Vous pouvez charger l'appareil avec ou sans la station de charge.

CHARGEMENT AVEC LA STATION DE CHARGE

1. Assurez-vous que la station de charge est correctement installée. Consultez la rubrique « Avant la première utilisation / Installation de la station de charge ».
 2. Branchez l'adaptateur sur la prise électrique et branchez la sortie de l'adaptateur sur la station de charge.
- **IMPORTANT** : ne laissez jamais de câbles devant ou à côté de la station de charge ; ceux-ci pourraient se coincer dans les roues ou les brosses de l'aspirateur.
 - Si une station de charge est installée, l'aspirateur retourne automatiquement à la station de charge lorsque sa batterie est faible ou s'il a terminé son programme. Si aucune station de charge n'est installée, l'aspirateur se met en mode veille.
 - Vous pouvez également décider de recharger l'appareil plus tôt en appuyant sur le bouton HOME de la télécommande.
 - Pendant la charge, le témoin lumineux du bouton de commande de l'appareil clignote. Lorsque l'aspirateur est complètement chargé, le voyant s'éteint.

CHARGEMENT SANS LA STATION DE CHARGE

1. Branchez l'adaptateur sur la prise électrique et branchez la sortie de l'adaptateur sur l'appareil.
2. Pendant la charge, le témoin lumineux du bouton de commande de l'appareil clignote. Lorsque l'aspirateur est complètement chargé, le voyant s'éteint.

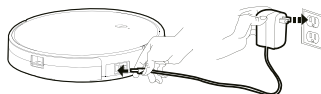

REMARQUES

- Assurez-vous que l'interrupteur situé sur le côté de l'appareil est en position « ON », sinon l'appareil ne pourra pas se charger.
- Assurez-vous que l'adaptateur est branché et connecté à la station de charge, sinon l'aspirateur ne pourra pas trouver la station de charge.

UTILISATION

Pour utiliser ou charger l'appareil, allumez-le à l'aide du bouton marche/arrêt situé sur le côté.

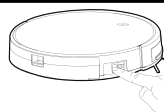

VEILLE/VEILLE PROLONGÉE/ARRÊT

Veille

L'appareil est en mode veille lorsqu'il est au repos et que le bouton marche/arrêt est allumé. Il est donc prêt à être utilisé immédiatement.

Veille prolongée

L'appareil passe automatiquement en mode veille prolongée après 10 minutes en mode veille. Lorsque l'appareil est en veille prolongée, vous devez l'activer avant de l'utiliser. Pour ce faire, appuyez sur le bouton de commande de l'appareil ou utilisez le bouton ON/OFF de la télécommande.

Arrêt

Pour éteindre complètement l'appareil en mode veille, appuyez sur le bouton marche/arrêt situé sur le côté.

UTILISATION SANS TÉLÉCOMMANDE

- Appuyez sur le bouton de commande pour lancer le nettoyage automatique. L'aspirateur va définir lui-même un trajet, et ainsi nettoyer toute la surface en tenant compte des murs, des obstacles et des marches.
- Une fois que l'appareil a fini d'aspirer, il rejoint automatiquement la station de charge. Si aucune station de charge n'est installée, l'aspirateur se met en mode veille.
- Vous pouvez aussi arrêter vous-même l'appareil. Pour ce faire, appuyez sur le bouton de commande. Éteignez l'appareil à l'aide du bouton marche/arrêt situé sur le côté de celui-ci.

UTILISATION AVEC TÉLÉCOMMANDE

Important : dirigez bien la télécommande vers l'appareil lorsque vous la manipulez.

N'utilisez pas la commande à distance à proximité de la station de charge, cela pourrait perturber le signal et influencer le fonctionnement.

Si vous n'utilisez pas la commande à distance pendant un long moment, enlevez alors les piles.

1. ON/OFF : bouton marche/arrêt
2. Écran
3. Nettoyage planifié (nettoyage intelligent)
4. HOME : retour vers la station de charge pour phase de recharge
5. Flèches
6. Bouton de confirmation/bouton pause
7. Réglage de la puissance d'aspiration
8. Réglage de l'horloge
9. Nettoyage le long des murs
10. Réglage des horaires

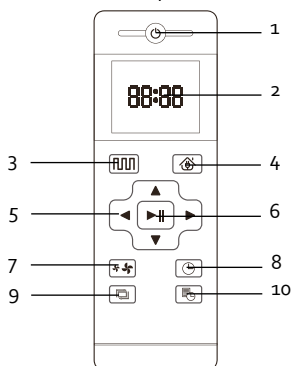

1. ON/OFF : bouton marche/arrêt

Ce bouton permet de faire passer l'appareil du mode éteint au mode veille et vice versa. C'est également le bouton qui permet d'arrêter l'appareil en fonctionnement.

2. Écran

Vous pouvez voir les réglages effectués sur l'écran.

3. Nettoyage planifié (nettoyage intelligent) 

L'aspirateur se met en mouvement dans la pièce selon un schéma en S.

4. HOME : retour vers la station de charge pour phase de recharge 

- Si vous souhaitez recharger l'aspirateur en cours de fonctionnement, appuyez sur le bouton HOME. L'aspirateur rejoindra alors automatiquement la station de charge.
- ATTENTION : il se peut que l'aspirateur ne retrouve pas la station de charge en raison de la présence de trop nombreux obstacles autour de la station. Veillez à ce que l'espace libre autour de la station soit aussi étendu que possible.

- Si une station de charge est installée, l'aspirateur retourne automatiquement à la station de charge lorsque sa batterie est faible ou s'il a terminé son programme. Si aucune station de charge n'est installée, l'aspirateur se met en mode veille.

5. Flèches

- ▲ En mode veille, appuyez sur cette flèche pour faire fonctionner l'aspirateur. Pour les autres paramètres, vous pouvez utiliser ce bouton pour augmenter la valeur.
- ▼ En mode veille, appuyez sur cette flèche pour faire pivoter l'aspirateur de 180°. Pour les autres paramètres, vous pouvez utiliser ce bouton pour diminuer la valeur.
- ◀ En mode veille, maintenez cette flèche enfoncée pour que l'aspirateur se déplace vers la gauche. Pour les autres paramètres, ce bouton permet de passer des minutes aux heures.
- ▶ En mode veille, maintenez cette flèche enfoncée pour que l'aspirateur se déplace vers la droite. Pour les autres paramètres, ce bouton permet de passer des heures aux minutes.

6. Bouton de confirmation/bouton pause

- Lorsque l'appareil est en mode veille, utilisez ce bouton pour lancer le nettoyage automatique. L'aspirateur aspire toute la pièce selon son propre tracé, en tenant compte des murs, des obstacles et des escaliers.
- Si une station de charge est installée, l'aspirateur retourne automatiquement à la station de charge lorsque sa batterie est faible ou s'il a terminé son programme. Si aucune station de charge n'est installée, l'aspirateur se met en mode veille.
- Vous pouvez également stopper l'appareil en fonctionnement quand vous le souhaitez. Il suffit d'appuyer sur l'interrupteur. Mettez l'appareil hors tension avec l'interrupteur situé sur le côté de l'appareil.
- Utilisez ce bouton pour confirmer les réglages effectués.
- Ce bouton permet également de mettre l'aspirateur en pause. Lorsque vous appuyez à nouveau sur ce bouton, l'appareil continuera à exécuter son programme.

7. Réglage de la puissance d'aspiration

Ce bouton permet de contrôler la puissance d'aspiration. La puissance d'aspiration sélectionnée est indiquée par le symbole correspondant sur l'écran.

8. Réglage de l'horloge

- Appuyez sur ce bouton pour régler l'horloge.
- Les heures se mettent à clignoter sur l'écran. Réglez les heures en appuyant sur les flèches haut et bas.
- Appuyez ensuite sur la flèche vers la droite pour régler les minutes. Les minutes commencent à clignoter sur l'écran. Réglez les minutes en appuyant sur les flèches haut et bas.
- Confirmez l'heure introduite en appuyant sur le bouton de confirmation.

9. Nettoyage le long des murs

Appuyez sur ce bouton pour demander à l'aspirateur de longer les murs et de nettoyer les coins.

10. Bouton de programmation

Ce bouton vous permet de programmer l'aspirateur-robot pour qu'il se mette automatiquement en route chaque jour à une heure précise. Par exemple, si vous réglez 9 h 30, l'aspirateur se mettra en route tous les jours à 9 h 30.

- Appuyez sur le bouton de programmation.

- Réglez l'heure à l'aide des flèches.
- Choisissez ensuite la puissance d'aspiration.
- Validez le réglage à l'aide du bouton de confirmation.
- Sur l'écran, l'icône s'affiche en permanence pour vous indiquer qu'un réglage a été effectué.

Pour annuler ce réglage, appuyez sur le bouton de programmation pendant quelques secondes jusqu'à ce que le symbole disparaisse de l'écran.

MODES DE NETTOYAGE

Vous avez le choix entre 4 modes de nettoyage :

1. Nettoyage planifié (nettoyage en S) : l'aspirateur se met en mouvement dans la pièce selon un schéma en S.

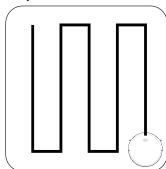

2. Nettoyage d'une zone : l'aspirateur effectue un nettoyage ciblé sur une zone très sale. Ce paramètre doit impérativement être défini via l'application.

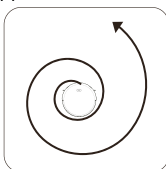

3. Nettoyage le long des murs : l'aspirateur longe les murs et nettoie les coins.

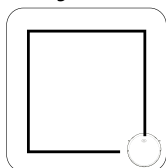

4. Mode serpillière : l'aspirateur suit un parcours en S avec le réservoir d'eau et la serpillière à la place du récipient à poussière.

Remarques

- Ne déplacez pas l'aspirateur et ne le manipulez pas à distance lorsqu'il est en fonctionnement. Sinon, l'aspirateur redémarre son parcours de nettoyage et recommence le nettoyage depuis le début.
- Il est normal que l'aspirateur fasse occasionnellement une pause pendant son fonctionnement.

UTILISATION DE L'ASPIRATEUR AVEC RÉSERVOIR D'EAU ET SERPILLIÈRE

Une fois qu'il a aspiré, l'aspirateur-robot peut aussi passer la serpillière grâce au réservoir d'eau. L'appareil ne peut PAS aspirer et passer la serpillière simultanément.

Attention : retirez le réservoir d'eau pendant la charge pour éviter les situations dangereuses.

1. Ouvrez le bouchon étanche et remplissez le réservoir d'eau par l'ouverture. Refermez ensuite le réservoir d'eau avec le bouchon étanche.
2. Fixez la serpillière sur le réservoir.

- Retirez le réceptacle à poussière de l'aspirateur à l'aide de la poignée de déverrouillage et mettez le réservoir d'eau à sa place. Vous entendrez un clic lorsque le réservoir est placé correctement dans l'appareil.

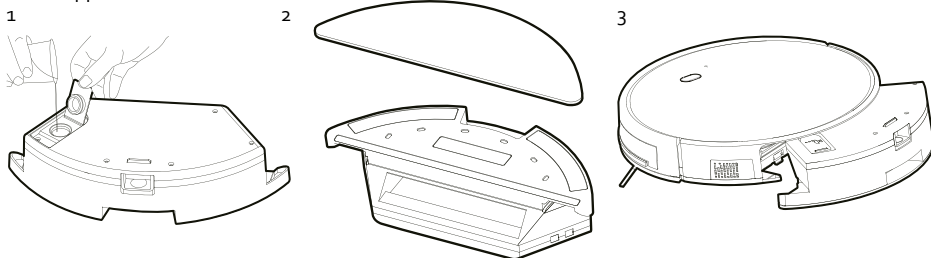

SYSTÈME ANTICHUTE

- L'aspirateur robot est équipé d'un système antichute. Il détecte une marche ou un vide, ce qui évite toute chute.
- Il est toutefois conseillé de manipuler l'appareil avec précaution et de l'éloigner autant que possible des marches.

UTILISATION AVEC L'APPLICATION

Pour obtenir les meilleures performances de l'appareil, il est préférable d'utiliser l'application. Certains réglages ne sont possibles qu'à l'aide de l'application : par exemple, la commande vocale, le réglage de la quantité d'eau en mode serpillière, etc. L'application est susceptible d'être modifiée.

- Allumez l'interrupteur de l'appareil pour mettre l'aspirateur en lien avec l'application.
- Installez l'application "Smart Life" ou "Tuya Smart" via le code QR ci-dessous ou cherchez cette appli dans le App Store ou Google Play. Téléchargez l'application et installez-la.



- Ouvrez l'application. Si vous n'avez pas encore de compte, inscrivez-vous, puis identifiez-vous. Remarque: si vous voulez utiliser l'appli avec plusieurs smartphones pour régler l'appareil, veuillez utiliser le même compte. L'appareil ne peut pas se connecter à plusieurs comptes.

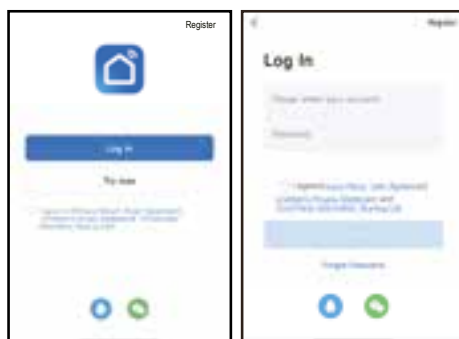

4. Vous pouvez ajouter l'aspirateur manuellement ou rechercher automatiquement les appareils à proximité.
 - Ajouter manuellement : après vous être connecté, cliquez sur « + » dans le coin supérieur droit de la page d'accueil pour ajouter l'aspirateur robot. Ensuite, sur la page de sélection des appareils, choisissez les petits appareils sur la gauche et les aspirateurs-robots à droite. Suivez les instructions de l'application pour établir la connexion avec l'appareil.

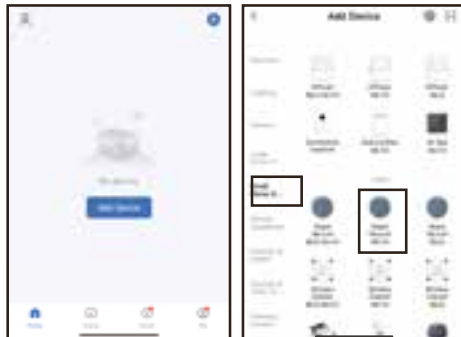

- Recherche automatique : l'appareil tente automatiquement de se connecter au smartphone. Le voyant WiFi de l'appareil clignote rapidement. Après vous être connecté, cliquez sur « + » dans le coin supérieur droit de la page d'accueil pour ajouter l'aspirateur-robot. Le smartphone trouve immédiatement l'aspirateur-robot et l'affiche dans l'application. Cliquez dessus : l'appareil et l'application sont maintenant connectés.

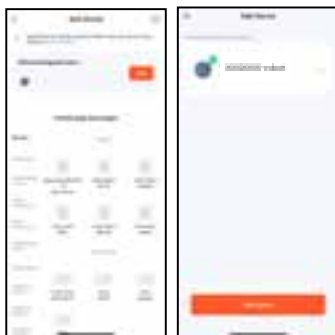

5. Lorsque l'application affiche la page ci-dessous, vous pouvez utiliser l'application pour commander l'aspirateur-robot. Cliquez sur l'appareil pour ouvrir l'interface de commande de l'application. Dans cette interface, vous pouvez sélectionner différents modes de nettoyage ou visualiser le processus/statut de nettoyage. Cliquez sur le pictogramme en haut à droite pour plus d'options.

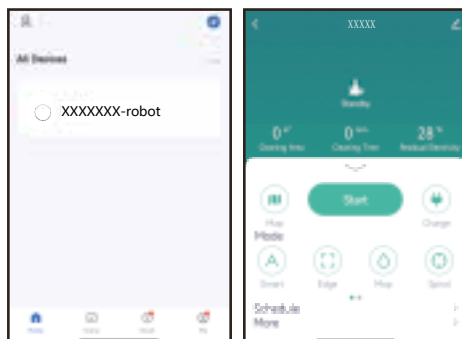

6. Cette interface peut être connectée à des systèmes audio intelligents pour exécuter plusieurs fonctions de commande à l'aide d'un seul bouton.

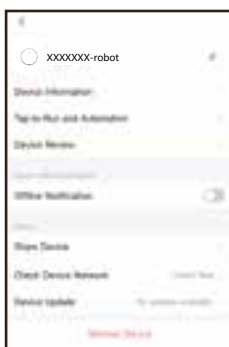

CODES D'ERREUR

L'appareil peut communiquer des messages d'erreur via l'application, généralement parce qu'un objet bloque l'aspirateur. Retirez l'objet qui bloque afin que l'aspirateur puisse continuer à fonctionner. Si l'appareil ne fonctionne toujours pas, prenez contact avec le service après-vente de DOMO. Lorsque le module vocal est activé, les messages d'erreur sont également prononcés.

NETTOYAGE ET ENTRETIEN

NETTOYAGE DU COLLECTEUR DE POUSSIERE ET DU FILTRE

Nettoyez le collecteur de poussière et le filtre après chaque utilisation selon la procédure suivante :

1. Appuyez sur le bouton de déverrouillage pour retirer le réceptacle à poussières. Enlevez ce dernier de l'appareil.
2. Ouvrez le collecteur.
3. Videz le collecteur au-dessus de la poubelle.
4. Ôtez le préfiltre.
5. Ôtez le couvercle du réceptacle à poussières, le filtre HEPA et l'éponge de filtration.
6. Rincez le collecteur de poussière et le porte-filtre sous l'eau courante. Laissez-les sécher avant de les remettre en place. Nettoyez le filtre HEPA et l'éponge de filtration avec la brosse à poussières.
 - Quand le filtre HEPA est sale, après environ 30 jours d'utilisation, vous pouvez également le passer sous l'eau courante. Laissez-le sécher avant de le remettre en place.

- Après de multiples utilisations, le filtre HEPA doit être remplacé. La durée maximale d'utilisation du filtre est d'environ 6 mois.
7. Remplacez le filtre HEPA et l'éponge de filtration dans le couvercle du réceptacle à poussières. Remplacez le préfiltre dans le réceptacle à poussières. Assurez-vous que les pièces sont complètement sèches avant de les remettre dans l'appareil.

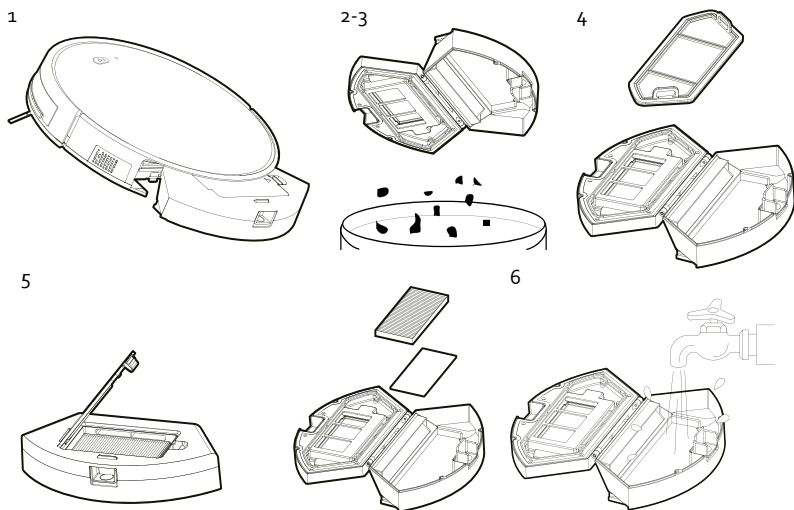

NETTOYAGE DU RÉSERVOIR D'EAU

1. Appuyez sur le bouton de déverrouillage pour retirer le réservoir d'eau.
2. Ôtez la serpillière du réservoir d'eau.
3. Lavez la serpillière à l'eau chaude avec un détergent doux. Laissez la serpillière sécher complètement.
4. Videz le réservoir d'eau. Rincez le réservoir à l'eau chaude et laissez-le sécher complètement.

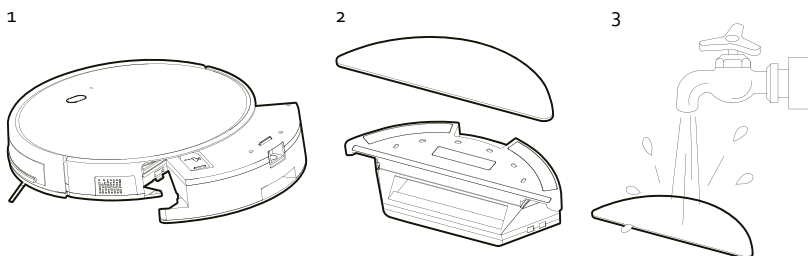

NETTOYAGE DE L'APPAREIL

- Nettoyez régulièrement les brosses latérales, les roulettes, les capteurs, les contacts de charge de la batterie et la station de charge avec un chiffon doux.
- Après de multiples utilisations, les brosses latérales doivent être remplacées. La durée maximale d'utilisation des brosses est d'environ 12 mois. Assurez-vous que le L (gauche) et le R (droite) de la brosse et de l'appareil soient bien placés en regard.



- N'immergez jamais l'appareil dans l'eau.
- Les capteurs ne peuvent pas être mouillés.

NETTOYAGE DE LA BROSSSE POUR SOLS ROTATIVE

Ouvrez le clapet de la brosse pour sols. Nettoyez le clapet avec un chiffon doux. Retirez la brosse pour sols rotative. Enlevez les cheveux et autres saletés qui se sont enroulés autour de la brosse de sols. Si vous ne nettoyez pas régulièrement la brosse de sols, elle peut s'endommager et rendre l'appareil inutilisable. Rincez la brosse sous l'eau courante. Laissez-la sécher avant de la remettre en place.

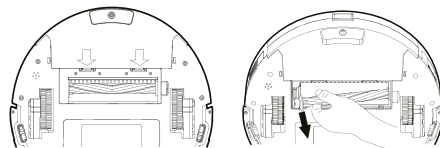

RANGEMENT

En cas de période d'inutilisation prolongée :

- Retirez les piles de la commande à distance.
- Chargez complètement la batterie, mettez l'interrupteur sur la position arrêt et gardez l'appareil dans un endroit sec.
- Si l'appareil n'est pas utilisé pendant 3 mois ou plus, chargez d'abord la batterie pendant 5 heures.

PROBLÈMES ET SOLUTIONS

PROBLÈMES	SOLUTIONS
L'aspirateur ne se charge pas.	<ul style="list-style-type: none"> · Assurez-vous que le contact est bon entre la station de charge et le boîtier de l'appareil. · Assurez-vous que l'interrupteur situé sur le côté de l'appareil est en position « ON », sinon l'appareil ne pourra pas se charger. · Assurez-vous que l'adaptateur est branché et connecté à la station de charge, sinon l'aspirateur ne pourra pas trouver la station de charge.
L'aspirateur s'est coincé quelque part.	Déplacez l'aspirateur de manière à ce qu'il ne soit plus coincé.
L'aspirateur retourne à la station de charge sans avoir terminé son programme de nettoyage.	La batterie est faible, laissez l'aspirateur se recharger.
L'aspirateur ne respecte pas les paramètres de nettoyage introduits.	<ul style="list-style-type: none"> · Allumez l'appareil. · Laissez d'abord l'aspirateur se charger complètement. · Éteignez l'appareil et nettoyez soigneusement le réceptacle à poussière, ainsi que les brosses latérales et les roulettes avant de remettre l'appareil en marche.

PROBLÈMES	SOLUTIONS
La télécommande ne fonctionne pas.	<ul style="list-style-type: none"> · Remplacez les piles et insérez-les correctement dans la télécommande. · Assurez-vous que l'aspirateur est allumé et suffisamment chargé. · N'utilisez pas la télécommande à proximité de la station de charge, cela pourrait provoquer des interférences. · Assurez-vous qu'il n'y a pas d'obstacles susceptibles de perturber la communication entre l'aspirateur et la télécommande.
L'appareil ne nettoie pas correctement.	<ul style="list-style-type: none"> · Assurez-vous que la zone à nettoyer est fermée, ne laissez pas de portes ouvertes. · Assurez-vous qu'il n'y a pas de fils ou d'autres objets qui traînent sur le sol.
L'application ne trouve pas l'appareil.	Appuyez sur le bouton de commande de l'appareil et maintenez-le enfoncé pendant quelques secondes jusqu'à ce que le voyant WiFi clignote rapidement. L'appareil est maintenant prêt à être appairé.

CARACTÉRISTIQUES TECHNIQUES ADAPTEUR

Informations divulguées	Valeur et précision	Unité
Linea 2000 SRL – Dompel 9 – 2200 Herentals – Belgique	-	-
Numéro de modèle	DO7296S	-
Tension d'alimentation	100-240	V
Fréquence d'alimentation	50/60	Hz
Tension de sortie	19	V
Courant de sortie	0,6	A
Puissance de sortie	11,4	W
Rendement moyen en mode actif	> = 85,72	%
Rendement à faible charge	-	%
Consommation d'énergie en mode hors charge	< 0,1	W

MISE AU REBUT

FR



Ce symbole sur le produit ou son emballage indique que ce produit ne peut être traité comme déchet ménager. Il doit plutôt être remis au point de ramassage concerné, se chargeant du recyclage du matériel électrique et électronique. En vous assurant que ce produit est éliminé correctement, vous favorisez la prévention des conséquences négatives pour l'environnement et la santé humaine qui, sinon, seraient le résultat d'un traitement inapproprié des déchets de ce produit. Pour obtenir plus de détails sur le recyclage de ce produit, veuillez prendre contact avec le bureau municipal de votre région, votre service d'élimination des déchets ménagers ou le magasin où vous avez acheté le produit.

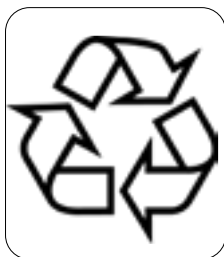

L'emballage est recyclable. Traitez l'emballage écologiquement.



BATTERIE AMOVIBLE

L'appareil fonctionne avec une batterie que vous ne pouvez pas jeter avec les déchets ménagers, même après utilisation. Rapportez l'appareil à un point de collecte pour les appareils électriques usagés (Recupel) dans votre quartier (parc à conteneurs, magasin spécialisé...). Les batteries contiennent des substances dangereuses pour la santé humaine et l'environnement.

Enlevez la batterie de l'appareil avant de le jeter, comme décrit dans ce mode d'emploi. Recyclez la batterie conformément aux dispositions légales locales.

Ne percez jamais la batterie et ne l'exposez jamais à des températures élevées : elle risquerait d'exploser. Les fuites de batterie peuvent se produire dans des conditions extrêmes. Si le liquide de la batterie entre en contact avec la peau, lavez-la immédiatement à l'eau et au savon ou neutralisez-la avec un acide doux, comme du jus de citron ou du vinaigre. Si le liquide entre en contact avec les yeux, rincez-les abondamment à l'eau pendant au moins 10 minutes et consultez un médecin.

GARANTIE

Sehr geehrte Kundin, sehr geehrter Kunde,
Sämtliche unserer Produkte unterliegen einer strengen Qualitätskontrolle,
bevor sie Ihnen angeboten werden. Sollten dennoch
Probleme mit Ihrem Gerät auftreten, bedauern wir dies zutiefst.
Wir möchten Sie in diesem Fall bitten, unseren Kundenservice zu kontaktieren.
Unsere Mitarbeiter helfen Ihnen gern weiter!



+32 14 21 71 91



info@linea2000.be

Montag – Donnerstag: 8:30 Uhr – 12:00 Uhr und von 13:00 Uhr – 17:00 Uhr

Freitag: 8:30 Uhr – 12:00 Uhr und von 13:00 Uhr – 16:30 Uhr

Dieses Gerät hat eine Garantiefrist von 2 Jahren ab dem Kaufdatum. Während der Garantiezeit übernimmt der Hersteller die vollständige Verantwortung für Mängel, die nachweislich auf Material- oder Konstruktionsfehler zurückzuführen sind. Wenn derartige Mängel auftreten, wird das Gerät wenn nötig ausgetauscht oder repariert. Die Garantiezeit von 2 Jahren beginnt in diesem Moment nicht erneut, sondern sie läuft bis 2 Jahre nach dem Kaufdatum weiter. Die Garantie wird auf der Grundlage des Kassenbons gewährt.

Die Garantie auf Accessoires und Verschleißteile beträgt 6 Monate.

Die Garantie und die Verantwortung/Haftung des Lieferanten und Herstellers entfallen automatisch in den folgenden Fällen:

- Bei Nichtbeachtung der Anweisungen in dieser Bedienungsanleitung.
- Bei falschem Anschluss, z.B. bei einer zu hohen Stromspannung.
- Bei falscher, grober oder abnormaler Verwendung.
- Bei unzureichender oder falscher Wartung.
- Bei vom Verbraucher oder von nicht ermächtigten Dritten vorgenommenen Reparaturen oder Änderungen am Gerät.
- Bei der Verwendung von Ersatzteilen oder Accessoires, die nicht vom Lieferanten / Hersteller empfohlen oder geliefert werden.

SICHERHEITSVORKEHRUNGEN

Wenn Sie elektrische Geräte verwenden, müssen folgende Sicherheitshinweise beachtet werden:

- Lesen Sie diese Hinweise sorgfältig durch. Bewahren Sie diese Bedienungsanleitung zum späteren Nachschlagen auf.
- Entfernen Sie vor dem ersten Gebrauch alle Verpackungsmaterialien und möglichen Werbeaufkleber. Sorgen Sie dafür, dass Kinder nicht mit den Verpackungsmaterialien spielen.
- Dieses Gerät eignet sich für den Einsatz im Haushalt und in ähnlichen Umfeldern, zum Beispiel in folgenden Bereichen:

- Küchenbereich für Mitarbeiter von Geschäften, Büros und anderen ähnlichen beruflichen Umfeldern
- Bauernhöfe
- Hotel- und Motelzimmer und andere Bereiche mit wohnungsähnlichem Charakter
- Gästezimmer oder Ähnliches
- Dieses Gerät darf von Kindern ab 16 Jahren und Menschen mit körperlichen oder sensorischen Behinderungen oder Menschen mit eingeschränkten geistigen Fähigkeiten oder mangelnder Erfahrung bzw. Sachkenntnis unter der Bedingung verwendet werden, dass diese Personen beaufsichtigt werden oder sie eine Anleitung zur sicheren Verwendung des Geräts erhalten haben und sich der Gefahren bei der Verwendung des Geräts bewusst sind.
- Kinder dürfen nicht mit dem Gerät spielen.
- Die Wartung und Reinigung des Geräts darf nicht durch Kinder ausgeführt werden, außer diese sind älter als 16 Jahre oder werden von einem Erwachsenen beaufsichtigt.
- Sämtliche Reparaturen, abgesehen von der gewöhnlichen Pflege, sind durch den Hersteller oder dessen Kundendienst zu übernehmen.
- Für Unfälle oder Schäden, die durch die Nichtbefolgung dieser Regeln verursacht werden, haften Sie selbst. Weder der Hersteller noch der Importeur oder der Lieferant können in solchen Fällen zur Verantwortung gezogen werden.

ELEKTRISCHE WARNHINWEISE

- Netzstecker ziehen, bevor Teile montiert oder abmontiert werden. Stellen Sie zunächst alle Schalter auf „Aus“ und ziehen Sie den Stecker am Stecker selbst aus der Steckdose. Ziehen Sie den Stecker nie am Netzkabel aus der Steckdose.
- Vor Gebrauch überprüfen, ob die auf dem Gerät angegebene Spannung mit der elektrischen Spannung des Stromnetzes Ihres Hauses übereinstimmt.
- Das Gerät muss stets an eine Steckdose angeschlossen werden, die gemäß den örtlichen Installationsvorschriften installiert und geerdet wurde.
- Lassen Sie das Netzkabel nicht auf einer heißen Oberfläche oder über einen Tischrand oder eine Arbeitsplatte herunter hängen.

- Das elektrische Kabel von heißen Teilen entfernt halten und das Gerät nicht abdecken.
- Rollen Sie das Netzkabel vollständig ab, um eine Überhitzung des Kabels zu vermeiden. Lassen Sie das Netzkabel nicht unter oder rund um das Ladestation hängen.
- Das Gerät darf nicht mit einem Verlängerungskabel oder einer Verteilersteckdose verwendet werden.
- Verwenden Sie das Gerät nie, wenn das Netzkabel oder der Stecker beschädigt ist, wenn es nicht richtig funktioniert oder beschädigt ist. Bringen Sie das Gerät in diesem Fall zur Durchsicht, Reparatur oder für elektrische/mechanische Anpassungen zum Kundendienst von DOMO oder zum nächstgelegenen Servicecenter. Versuchen Sie nie, das Gerät selbst zu reparieren.

ANSCHLUSS

- Halten Sie das Gerät von brennbaren Materialien, Gas und explosiven Stoffen fern.
- Verwenden Sie das Gerät nicht im Freien.
- Stellen Sie das Gerät immer auf eine stabile, flache und trockene Oberfläche.
- Stellen Sie das Gerät nicht in der Nähe oder auf einer Gasflamme, einer elektrischen Platte oder an einer Stelle ab, auf der es in Kontakt mit einem Elektroofen oder einem anderen heißen Gerät kommen kann.

GEBRAUCH

- Gerät nur für den vorgesehenen Zweck verwenden.
- Das Gerät ist nur auf den privaten Gebrauch ausgelegt. Der Hersteller ist nicht verantwortlich für Unfälle, die als Folge von unsachgemäßem Gebrauch des Geräts oder Nichtbefolgen der in dieser Anleitung aufgeführten Regeln entstehen.
- Verwenden Sie das Gerät nicht mit nassen Händen.
- Durch die Verwendung von Zubehör, das nicht vom Hersteller empfohlen oder verkauft wird, besteht die Gefahr von Brand, elektrischen Schläges oder von Verletzungen. Verwenden Sie nur das Zubehör, das mit dem Gerät mitgeliefert wird.

⚠ REINIGUNG UND WARTUNG

- Tauchen Sie das Gerät, das Kabel oder den Stecker auf keinen Fall in Wasser oder andere Flüssigkeiten. Dies dient der Vermeidung von elektrischen Stromschlägen und Feuer.
- Wenn das Gerät nicht gut gewartet wird, kann dies die Lebensdauer des Geräts drastisch verringern und zu Gefahrensituationen führen.

⚠ PRODUKTSPEZIFISCHE WARNHINWEISE

- Verwenden Sie den Staubsauger nicht zum Aufsaugen von Reinigungsmitteln, entflammaren/ätzenden Flüssigkeiten (z. B. Lösungsmittel, entflammare und explosive Stoffe wie Benzin, Alkohol usw.) und ähnlichen Flüssigkeiten, Nadeln, Streichhölzern, scharfen oder brennbaren Gegenständen.
- Verwenden Sie den Staubsauger nicht, um Zement, Pulver und andere kleine Partikel aufzusaugen. Vermeiden Sie das Aufsaugen von größeren Objekten. Der Staubsauger kann blockieren, der Motor könnte überhitzen oder es könnten andere Beschädigungen auftreten.
- Sorgen Sie dafür, dass der Lufteinlass oder die Bodendüse nicht blockiert werden.
- Laden Sie einen neuen Akku immer erst vollständig auf.
- Ziehen Sie bei aufgeladenem Akku den Netzstecker immer aus der Steckdose, wenn Sie den Staubsauger direkt aufladen.
- Dieses Produkt enthält eine wiederaufladbare Batterie. Batterien müssen entsprechend den örtlichen Gesetzen und Vorschriften recycelt werden, wenn sie nicht mehr verwendet werden. Durchstechen Sie die Batterie nicht und setzen Sie sie keinen hohen Temperaturen aus; die Batterie könnte explodieren.
- Das Auslaufen der Batterien kann unter extremen Umständen auftreten. Wenn die Batterieflüssigkeit mit der Haut in Berührung kommt, müssen Sie diese sofort mit Wasser und Seife abwaschen oder sie mit einer milden Säure wie Zitronensaft oder Essig neutralisieren. Wenn die Batterieflüssigkeit mit den Augen in Berührung kommt, spülen Sie sie mindestens 10 Minuten mit viel Wasser aus und kontaktieren Sie einen Arzt.

- Stecken Sie keine Fremdkörper in die Öffnungen des Geräts. Verwenden Sie das Gerät nicht, wenn eine Öffnung blockiert ist. Halten Sie das Gerät frei von Staub, Haaren oder allem, was die Luftzufuhr behindern könnte.
- Entfernen Sie große und scharfe Gegenstände vom Boden, um eine Beschädigung der Plastikteile, der Bürsten und des Motors zu vermeiden.
- Halten Sie locker sitzende Kleidung, Finger und andere Körperteile fern von Öffnungen und beweglichen Teilen.
- Nach dem Gebrauch des Geräts ist es wichtig, den Wassertank zu reinigen, um zu verhindern, dass die Saugleistung nachlässt und sich der Motor durch Verstopfung erhitzt. Dies könnte die Leistung und Lebensdauer des Geräts beeinträchtigen.
- Verwenden Sie zum Laden des Geräts nur das mitgelieferte Ladegerät. Andere Ladegeräte können das Gerät/die Batterie beschädigen und das Gerät unbrauchbar machen.
- Seien Sie vorsichtig, wenn Sie das Gerät in feuchten Räumen, wie z. B. Badezimmern, Toiletten und Abstellräumen usw., verwenden, damit das Gerät nicht nass wird.
- Benutzen Sie das Gerät niemals ohne Filter oder Reservoir. Der Motor wird dadurch beschädigt und unbrauchbar.

BEWAHREN SIE DIESE HINWEISE ZUM SPÄTEREN
NACHSCHLAGEN AUF

TEILE

1. Gerät
2. Ladestation
3. Fernbedienung
4. Adapter
5. Staubbürste
6. Wasserbehälter
7. Seitenbürste
8. HEPA-Filter
9. Wischtuch

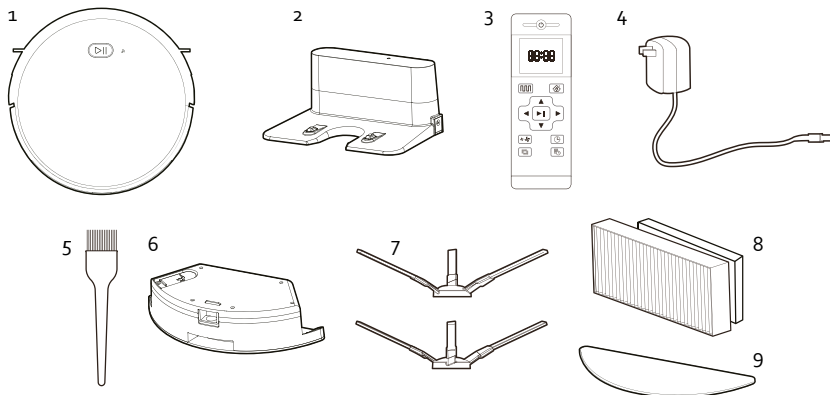

GERÄT

Oberseite:

10. Dämpfer
11. WiFi-Anzeige
12. Einschaltknopf

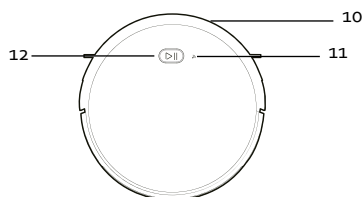

Unterseite:

13. Universal-Rad
14. Ladekontakte
15. Seitenbürste
16. Batteriefach
17. Seitenrad
18. Rotierende Bürsten
19. Staubsammelbehälter

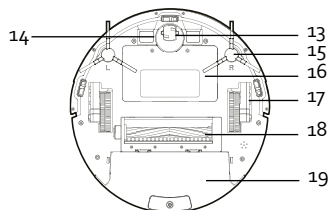

Seite:

20. Adapteranschluss
21. Ein-/Ausschalter
22. Entriegelung des Staubbehälters

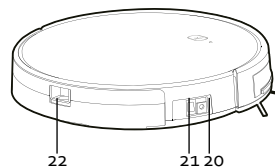

STAUBSAMMELBEHÄLTER

- 23. Vorfilter
- 24. HEPA-Filter
- 25. Filterschwamm
- 26. Staubsammelbehälter
- 27. Deckel des Staubbehälters

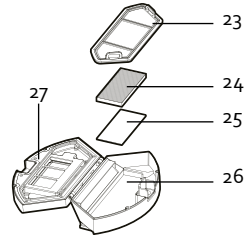

WASSERBEHÄLTER

- 28. Verschlusskappe des Behälters
- 29. Wasserbehälter
- 30. Wischtuch

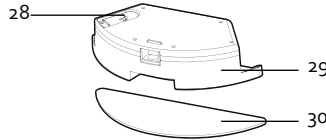

LADESTATION

- 31. Kontrollleuchte
- 32. Adapteranschluss
- 33. Ladekontakte

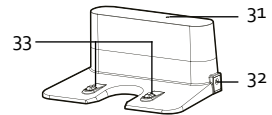

VOR DER ERSTEN INBETRIEBNAHME

- Legen Sie zwei AAA-Batterien in die Fernbedienung ein.
- Stellen Sie die Uhrzeit ein (siehe „Gebrauch/Benutzung mit Fernbedienung/ Einstellung der Uhr“).
- Laden Sie den Saugroboter vor der ersten Verwendung 5 Stunden lang auf. (siehe „Aufladen“)
- Stecken Sie die Seitenbürsten auf den Staubsauger. Drücken Sie sie herunter, bis Sie ein Klickgeräusch hören. Bürste und Gerät sind mit einem L (links) und R (rechts) versehen. Stecken Sie die jeweilige Bürste auf die zugehörige Staubsaugerseite.

INSTALLATION DER LADESTATION

- 1. Installieren Sie die Ladestation auf einem geraden, harten Untergrund, z. B. auf Fliesen, Parkett, einem kurzhaarigen, robusten Teppich an einer Wand oder einem Schrank usw.
- 2. Sorgen Sie dafür, dass an der linken und rechten Seite der Ladestation min. 1 m Freiraum verfügbar sind. Vor der Ladestation muss mindestens ein Freiraum von 2 m vorhanden sein. Ist dies nicht der Fall, findet der Staubsauger die Ladestation möglicherweise nicht, wenn er sich aufladen will.

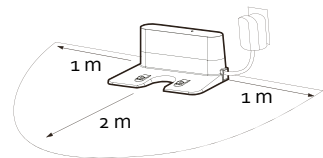

AUFLADEN

Schalten Sie das Gerät mit der Ein-/Aus-Taste ein. Sie können das Gerät mit oder ohne Ladestation aufladen.

AUFLADEN MIT LADESTATION

- 1. Stellen Sie sicher, dass die Ladestation korrekt installiert ist. Siehe „Vor dem ersten Gebrauch / Installation der Ladestation“.
- 2. Nehmen Sie den Adapter, stecken Sie den Stecker in die Steckdose und den Adapteranschluss in die Ladestation.

- **WICHTIG:** Sorgen Sie stets dafür, dass keine Kabel vor oder neben der Ladestation liegen, da sie zwischen den Rädern oder Bürsten des Staubsaugers eingeklemmt werden könnten.
- Wenn der Akku fast leer ist oder das Gerät sein Programm beendet hat, kehrt der Staubsauger automatisch zur Ladestation zurück, falls diese installiert ist. Wenn keine Ladestation installiert ist, wechselt der Staubsauger in den Stand-by-Modus.
- Sie können das Gerät auch früher aufladen, indem Sie die HOME-Taste auf der Fernbedienung drücken.
- Beim Aufladen blinkt am Gerät die Kontrollleuchte des Einschaltknopfs. Wenn der Staubsauger vollständig aufgeladen ist, schaltet sich die Leuchte aus.

AUFLADEN OHNE LADESTATION

1. Nehmen Sie den Adapter, stecken Sie den Stecker in die Steckdose und den Adapteranschluss in das Gerät.
2. Beim Aufladen blinkt am Gerät die Kontrollleuchte des Einschaltknopfs. Wenn der Staubsauger vollständig aufgeladen ist, schaltet sich die Leuchte aus.

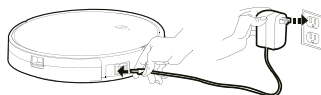

ANMERKUNGEN

- Achten Sie darauf, dass der Netzschalter an der Seite des Geräts immer eingeschaltet ist, da das Gerät sonst nicht aufgeladen werden kann.
- Vergewissern Sie sich, dass der Adapter in der Steckdose steckt und mit der Ladestation verbunden ist, sonst kann der Staubsauger die Ladestation nicht finden.

GEBRAUCH

Schalten Sie das Gerät vor der Verwendung oder dem Aufladen über den Ein-/Ausschalter an der Seite des Geräts ein.

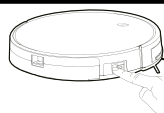

STANDBY/ENERGIESPARMODUS/AUS

Standby

Das Gerät ist im Standby-Modus, wenn der Ein-/Ausschalter eingeschaltet ist und sich das Gerät im Ruhezustand befindet, aber sofort einsatzbereit ist.

Energiesparmodus

Das Gerät wird nach 10 Minuten im Standby-Modus automatisch in den Energiesparmodus versetzt. Wenn sich das Gerät im Energiesparmodus befindet, müssen Sie es zunächst aktivieren, bevor Sie es in Betrieb nehmen können. Drücken Sie dazu den Einschaltknopf am Gerät oder die Taste ON/OFF auf der Fernbedienung.

Aus

Sie können das Gerät vollständig ausschalten, indem Sie im Standby-Modus den Ein-/Aus-Schalter an der Seite des Geräts auf Aus stellen.

BENUTZUNG OHNE FERNBEDIENUNG

- Drücken Sie den Einschaltknopf für die automatische Reinigung. Der Staubsauger wird selbst einen Streckenverlauf berechnen, um im gesamten Raum unter Berücksichtigung von Wänden, Hindernissen und Treppen Staub zu saugen.

- Wenn das Gerät mit dem Staubsaugen fertig ist, kehrt es automatisch zur Ladestation zurück. Wenn keine Ladestation installiert ist, wechselt der Staubsauger in den Stand-by-Modus.
- Sie können auch selbst bestimmen, dass das Gerät die Reinigung beenden soll. Drücken Sie dazu den Einschaltknopf. Schalten Sie das Gerät mit dem Ein-/Aus-Schalter an der Seite des Geräts aus.

BENUTZUNG MIT FERNBEDIENUNG

Wichtig: Wenn Sie Einstellungen über die Fernbedienung vornehmen, müssen Sie sie ordnungsgemäß auf das Gerät richten.

Verwenden Sie die Fernbedienung nicht in der Nähe der Ladestation, da diese das Signal stören und das Funktionieren beeinflussen kann.

Wenn Sie die Fernbedienung längere Zeit nicht verwenden, entfernen Sie bitte die Batterien.

1. ON/OFF: Ein-/Aus-Taste
2. Display
3. Reinigung mit Schema (intelligente Reinigung)
4. HOME: Rückkehr zur Ladestation zum Aufladen
5. Pfeile
6. Bestätigungstaste/Pausentaste
7. Einstellung der Saugleistung
8. Einstellung der Uhr
9. Reinigung mit Wandverfolgung
10. Einstellung des Zeitschemas

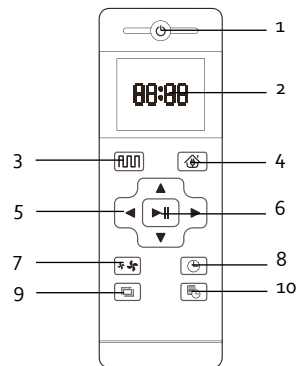

1. ON/OFF: Ein-/Aus-Taste

Mit dieser Taste schalten Sie das Gerät vom Ruhezustand in den Stand-by-Modus und umgekehrt. Dies ist auch die Taste, mit der das Gerät ausgeschaltet wird.

2. Display

Auf der Anzeige können Sie die vorgenommenen Einstellungen sehen.

3. Reinigung mit Schema (intelligente Reinigung) 

Der Staubsauger bewegt sich in S-förmigen Bewegungen durch den Raum.



4. HOME: Rückkehr zur Ladestation zum Aufladen 

- Wenn Sie den Staubsauger während der Benutzung aufladen wollen, drücken Sie auf die HOME-Taste. Der Staubsauger sucht nun automatisch nach der Ladestation.

- **ACHTUNG:** Es ist möglich, dass der Staubsauger die Ladestation nicht findet, da um sie herum zu viele Hindernisse vorhanden sind. Sie sollten versuchen, den Freiraum um die Ladestation so groß wie möglich zu belassen.

- Wenn der Akku fast leer ist oder das Gerät sein Programm beendet hat, kehrt der Staubsauger automatisch zur Ladestation zurück, falls diese installiert ist. Wenn keine Ladestation installiert ist, wechselt der Staubsauger in den Stand-by-Modus.

5. Pfeile

-  Drücken Sie diesen Pfeil im Stand-by-Modus, um den Staubsauger vorwärts zu bewegen. Bei anderen Einstellungen können Sie mit dieser Taste den Wert erhöhen.
-  Drücken Sie diesen Pfeil im Stand-by-Modus, um den Staubsauger um 180° zu drehen. Bei anderen Einstellungen können Sie mit dieser Taste den Wert verringern.

- ◀ Halten Sie diesen Pfeil im Stand-by-Modus gedrückt, um den Staubsauger nach links zu bewegen.
Bei anderen Einstellungen können Sie mit dieser Taste von Minuten zu Stunden wechseln.
- ▶ Halten Sie diesen Pfeil im Stand-by-Modus gedrückt, um den Staubsauger nach rechts zu bewegen.
Bei anderen Einstellungen können Sie mit dieser Taste von Stunden zu Minuten wechseln.

6. Bestätigungstaste/Pausentaste

- Wenn sich das Gerät im Stand-by-Modus befindet, können Sie mit dieser Taste die automatische Reinigung starten. Der Staubsauger legt seine eigene Route fest, um den gesamten Raum zu saugen, wobei er Wände, Hindernisse und Treppen berücksichtigt.
- Wenn der Akku fast leer ist oder das Gerät sein Programm beendet hat, kehrt der Staubsauger automatisch zur Ladestation zurück, falls diese installiert ist. Wenn keine Ladestation installiert ist, wechselt der Staubsauger in den Stand-by-Modus.
- Sie können das Reinigungsprogramm des Gerätes auch selbst stoppen. Drücken Sie dazu den Einschaltknopf. Schalten Sie das Gerät mit dem Ein-/Aus-Schalter an der Seite aus.
- Mit dieser Taste bestätigen Sie die vorgenommenen Einstellungen.
- Mit dieser Taste können Sie den Staubsauger in den Pausen-Modus setzen. Wenn Sie diese Taste danach erneut drücken, fährt das Gerät mit dem Programm fort.

7. Einstellung der Saugleistung

Mit dieser Taste stellen Sie die Saugleistung ein. Die ausgewählte Saugleistung wird durch das entsprechende Symbol auf dem Display angezeigt.

8. Einstellung der Uhr

- Drücken Sie diese Taste, um die Uhr einzustellen.
- Die Stundenanzeige auf dem Display beginnt zu blinken. Stellen Sie die Stunden ein, indem Sie die Tasten mit Pfeil nach oben oder nach unten drücken.
- Drücken Sie anschließend die Taste mit Pfeil nach rechts, um die Minuten einzustellen. Die Minutenanzeige auf dem Display beginnt zu blinken. Stellen Sie die Minuten ein, indem Sie die Tasten mit Pfeil nach oben oder nach unten drücken.
- Bestätigen Sie die eingestellte Uhrzeit durch Drücken der Bestätigungstaste.

9. Reinigung mit Wandverfolgung

Drücken Sie diese Taste, um den Staubsauger so saugen zu lassen, dass er an den Wänden entlangfährt und auch die Ecken reinigt.

10. Taste zur Einstellung des Zeitschemas

Mit dieser Taste können Sie den Saugroboter so programmieren, dass er jeden Tag zu einer bestimmten Zeit automatisch zu saugen beginnt. Wenn Sie auf der Uhr z. B. 9:30 einstellen, beginnt der Staubsauger jeden Tag um 9:30 Uhr zu saugen.

- Drücken Sie die Taste zur Einstellung des Zeitschemas.
- Stellen Sie die Uhr mit den Pfeiltasten ein.
- Wählen Sie dann die Saugleistung.
- Bestätigen Sie die Einstellung mit der Bestätigungstaste.
- Auf dem Display bleibt das Symbol zu sehen, damit Sie wissen, dass eine Einstellung vorgenommen wurde.

Um diese Einstellung zu löschen, halten Sie die Taste für die Zeitplaneinstellung einige Sekunden lang gedrückt, bis das Symbol auf dem Display verschwindet.

REINIGUNGSPROGRAMME

Sie können aus 4 Programmen wählen:

1. Reinigung mit Schema (S-förmige Reinigung): der Staubsauger bewegt sich in S-förmigen Bewegungen durch den Raum.

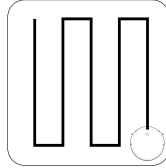

2. Punktuelle Reinigung: Der Staubsauger führt eine konzentrierte Reinigung an einer stark verschmutzten Stelle durch. Diese Einstellung können Sie nur über die App vornehmen.

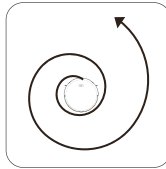

3. Reinigung mit Wandverfolgung: Der Staubsauger saugt so, dass er an den Wänden entlangfährt und auch die Ecken reinigt.

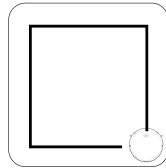

4. Wisch-Modus: Der Staubsauger folgt einer S-förmigen Route, wobei anstelle des Staubbehälters ein Wassertank mit Wischtuch montiert ist.

Anmerkungen

- Bewegen Sie den Staubsauger nicht und bedienen Sie ihn nicht über die Fernbedienung, während er in Betrieb ist. Andernfalls startet der Staubsauger seine Reinigungsroute erneut und wiederholt diese Reinigung.
- Es ist normal, dass der Staubsauger während seines Betriebs gelegentlich pausiert.

STAUBSAUGER MIT WASSERBEHÄLTER UND WISCHTUCH VERWENDEN

Ihr Saugroboter kann nach dem Staubsaugen auch den Boden wischen, dank seines Wasserbehälters mit Wischtuch. Das Gerät kann NICHT gleichzeitig saugen und wischen.

Achtung: Entfernen Sie den Wasserbehälter während des Ladevorgangs, um gefährliche Situationen zu vermeiden.

1. Öffnen Sie die Verschlusskappe und befüllen Sie den Wasserbehälter über die Öffnung mit Wasser. Verschließen Sie den Wasserbehälter wieder mit der Verschlusskappe.
2. Befestigen Sie das Wischtuch am Wasserbehälter.

3. Entriegeln Sie den Staubbehälter nehmen Sie ihn vom Staubsauger ab, um stattdessen den Wasserbehälter zu befestigen. Der Behälter rastet hörbar ein, wenn er korrekt in das Gerät eingesetzt wurde.

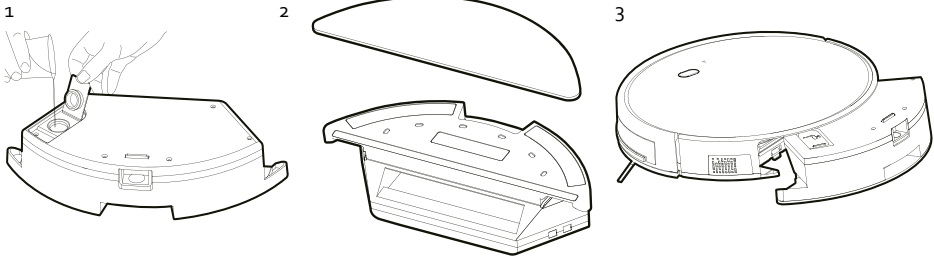

ANTI-FALLSYSTEM

- Der Saugroboter ist mit Fallschutzsensoren ausgestattet. Das Gerät erkennt eine Treppe oder einen Abgrund, sodass er dort nicht herunterfallen kann.
- Allerdings ist es ratsam, dabei vorsichtig zu sein und den Staubsauger nach Möglichkeit von Treppen fern zu halten.

VERWENDUNG MITTELS APP

Um die optimale Leistung aus Ihrem Gerät herauszuholen, verwenden Sie am besten die App. Bestimmte Einstellungen können Sie nur über die App vornehmen: z. B. Sprachsteuerung, Sickerwassermenge im Wischmodus usw. Die App kann angepasst werden.

1. Schalten Sie das Gerät mit dem Einschaltknopf ein, um den Staubsauger mit der App zu verbinden.
2. Installieren Sie die App "Smart Life" oder "Tuya Smart" über den nachstehenden QR-Code oder suchen Sie diese App im App Store oder Google Play. Herunterladen und installieren.



3. Öffnen Sie die App. Wenn Sie noch kein Konto haben, registrieren Sie sich und melden Sie sich an. Achtung: Wenn Sie mit mehreren Smartphones die App benutzen wollen, um das Gerät zu bedienen, sollten Sie dasselbe Konto verwenden. Das Gerät kann sich nicht verbinden mit mehreren Kontos.

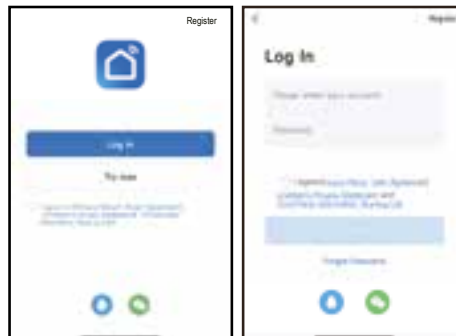

4. Sie können den Staubsauger manuell hinzufügen oder automatisch nach Geräten in der Nähe suchen.
- Manuelles Hinzufügen: Klicken Sie nach dem Einloggen auf „+“ oben rechts auf der Startseite, um den Staubsauger-Roboter hinzuzufügen. Wählen Sie dann auf der Seite mit der Geräteauswahl links die Kleingeräte und rechts die Saugroboter aus. Folgen Sie den Anweisungen in der App, um eine Verbindung mit dem Gerät herzustellen.

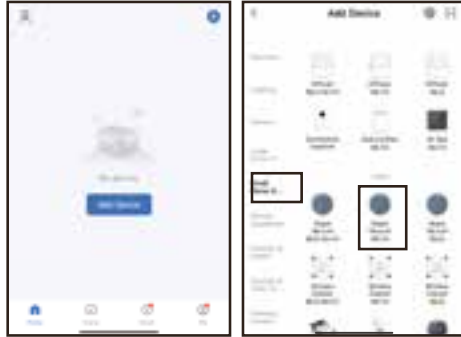

- Automatische Suche: Das Gerät sucht automatisch nach einer Verbindung zum Smartphone. Die WiFi-Anzeige auf dem Gerät blinkt schnell. Klicken Sie nach dem Einloggen auf „+“ oben rechts auf der Startseite, um den Staubsauger-Roboter hinzuzufügen. Das Smartphone findet den Staubsauger-Roboter sofort und zeigt ihn in der App an. Klicken Sie darauf, um das Gerät und die App zu verbinden.

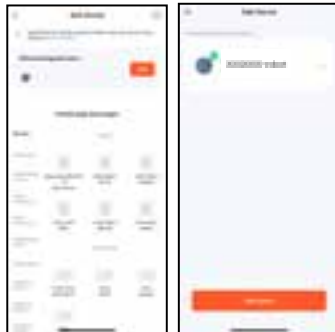

5. Wenn die App die unten abgebildete Seite anzeigt, können Sie den Staubsauger-Roboter mit der App steuern. Klicken Sie auf das Gerät, um die Bedienoberfläche der App zu öffnen. Hier können Sie verschiedene Reinigungsprogramme auswählen oder den Reinigungsprozess/-status einsehen. Klicken Sie auf das Piktogramm oben rechts, um weitere Optionen zu erhalten.

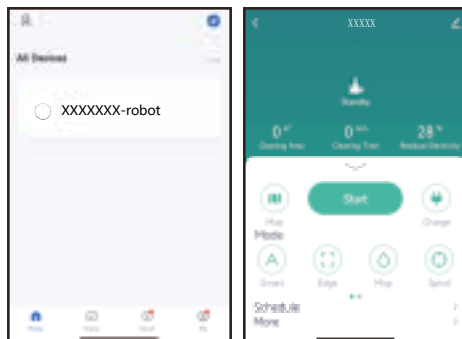

6. Dieses Interface kann mit intelligenten Audiosystemen verbunden werden, um mehrere Bedienungsfunktionen mit einer Taste auszuführen.



FEHLERCODES

Das Gerät kann über die App Fehlermeldungen anzeigen. Meist handelt es sich hierbei darum, dass ein Objekt den Staubsauger blockiert. Entfernen Sie den Gegenstand, der den Staubsauger blockiert, damit dieser weiterarbeiten kann. Sollte das Gerät dennoch nicht funktionieren, dann wenden Sie sich bitte an den DOMO-Kundendienst. Wenn das Sprachmodul aktiviert ist, werden die Fehlermeldungen auch akustisch wiedergegeben.

REINIGUNG UND WARTUNG

REINIGUNG DES STAUBBEHÄLTERS UND DES FILTERS

Reinigen Sie den Staubbehälter und den Filter nach jedem Gebrauch folgendermaßen:

1. Drücken Sie auf die Entriegelung, um den Staubbehälter zu entfernen. Nehmen Sie den Staubbehälter aus dem Gerät.
2. Öffnen Sie den Staubbehälter.
3. Leeren Sie den Staubbehälter über dem Abfalleimer.
4. Entfernen Sie den Vorfilter.
5. Nehmen Sie den HEPA-Filter und den Filterschwamm aus der Abdeckung des Staubbehälters heraus.
6. Spülen Sie den Staubbehälter und die Filterhalterung unter fließendem Wasser. Lassen Sie diese trocknen, bevor Sie sie wieder einsetzen. Reinigen Sie den HEPA-Filter und den Filterschwamm mit der Staubbürste.

- Wenn der HEPA-Filter verschmutzt ist, nach ca. 30 Tagen Gebrauch, kann dieser auch unter fließendem Wasser gereinigt werden. Lassen Sie ihn trocknen, bevor Sie ihn wieder einsetzen.
 - Nach häufigem Gebrauch muss der HEPA-Filter ersetzt werden. Die maximale Haltbarkeit eines Filters ist ca. 6 Monate.
7. Setzen Sie den HEPA-Filter mit Filterschwamm wieder in den Deckel des Staubbehälters hinein. Montieren Sie den Vorfilter wieder auf den Staubbehälter. Stellen Sie sicher, dass die Teile vollständig trocken sind, bevor Sie sie wieder in das Gerät einsetzen.

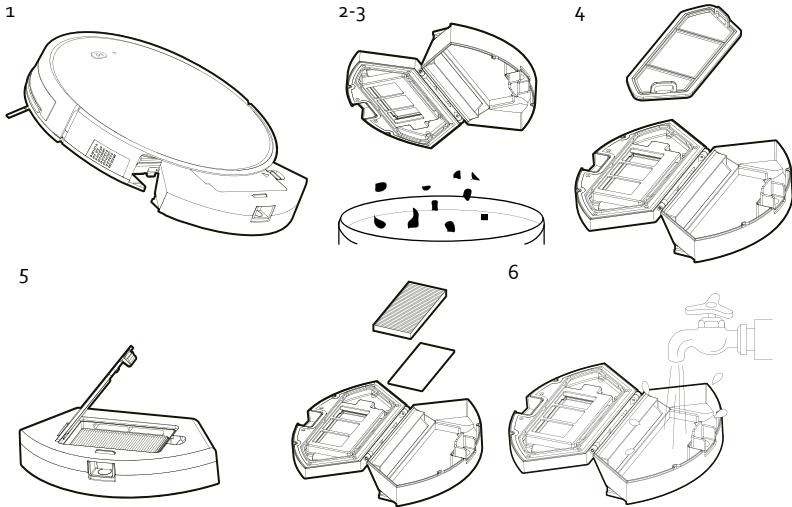

WASSERBEHÄLTER REINIGEN

1. Drücken Sie auf die Entriegelung, um den Wasserbehälter zu entfernen.
2. Entfernen Sie das Wischtuch vom Wasserbehälter.
3. Waschen Sie das Tuch in warmem Wasser mit einem milden Reinigungsmittel. Lassen Sie das Tuch vollständig trocknen.
4. Gießen Sie das Wasser aus dem Behälter. Spülen Sie den Wasserbehälter mit warmem Wasser aus und lassen Sie ihn vollständig trocknen.

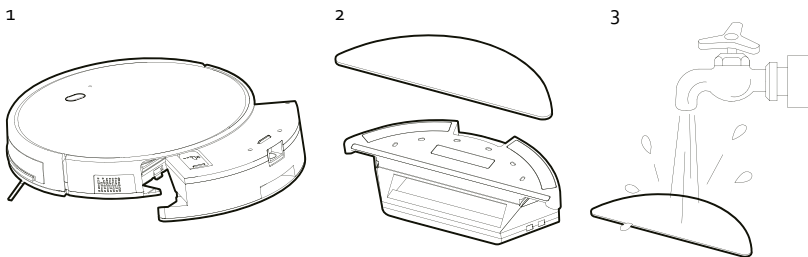

REINIGUNG DES GERÄTS

- Reinigen Sie die Seitenbürsten, Räder, Sensoren, Akku-Ladkontakte und die Ladestation regelmäßig mit einem weichen Tuch.

- Nach häufiger Benutzung müssen die Seitenbürsten ersetzt werden. Die maximale Lebensdauer der Bürsten beträgt etwa 12 Monate. Bürste und Gerät sind mit einem L (links) und R (rechts) versehen. Stecken Sie die jeweilige Bürste auf die zugehörige Staubsaugerseite.
- Tauchen Sie das Gerät auf keinen Fall in Wasser ein.
- Die Sensoren dürfen nicht nass werden.

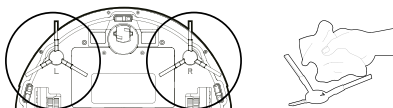

REINIGUNG DER ROTIERENDEN BÜRSTEN

Öffnen Sie die Klappe der Bürsten. Wischen Sie die Klappe mit einem weichen Tuch ab. Entfernen Sie die rotierenden Bürsten. Entfernen Sie Haare und anderen Schmutz, der sich rund um die Bodenbürste gewickelt hat. Wird die Bodenbürste nicht regelmäßig gereinigt, kann sie beschädigt werden und das Gerät unbrauchbar werden. Spülen Sie die Bürsten unter fließendem Wasser. Lassen Sie sie trocknen, bevor Sie sie wieder einsetzen.

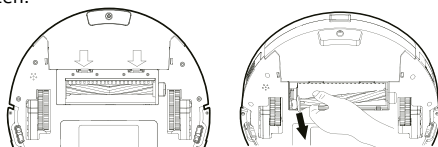

LAGERUNG

Wenn Sie das Gerät längere Zeit nicht nutzen:

- Entfernen Sie die Batterien aus der Fernbedienung.
- Laden Sie die Batterie vollständig auf, schalten Sie die Ein-/Aus-Taste aus und bewahren Sie das Gerät an einem trockenen Ort.
- Wurde das Gerät 3 Monate oder länger nicht verwendet, laden Sie die Batterie erst 5 Stunden lang auf.

PROBLEME UND LÖSUNGEN

PROBLEME	LÖSUNGEN
Der Staubsauger lädt nicht auf.	<ul style="list-style-type: none"> · Achten Sie auf einen guten Kontakt zwischen der Ladestation und dem Hauptgehäuse. · Achten Sie darauf, dass der Netzschalter an der Seite des Geräts immer eingeschaltet ist, da das Gerät sonst nicht aufgeladen werden kann. · Vergewissern Sie sich, dass der Adapter in der Steckdose steckt und mit der Ladestation verbunden ist, sonst kann der Staubsauger die Ladestation nicht finden.
Der Staubsauger hat sich selbst festgefahren.	Bewegen Sie den Staubsauger so, dass er wieder weiterfahren kann.
Der Staubsauger kehrt in die Ladestation zurück, ohne sein Reinigungsprogramm beendet zu haben.	Der Akku des Staubsaugers ist zu schwach, lassen Sie ihn aufladen.

PROBLEME	LÖSUNGEN
Der Staubsauger führt die eingestellte Reinigung nicht automatisch durch.	<ul style="list-style-type: none"> · Schalten Sie das Gerät ein. · Lassen Sie den Staubsauger zunächst vollständig aufladen. · Schalten Sie das Gerät aus und reinigen Sie den Staubbehälter sowie die Seitenbürsten und Räder gründlich, bevor Sie das Gerät wieder in Betrieb nehmen.
Die Fernbedienung funktioniert nicht.	<ul style="list-style-type: none"> · Ersetzen Sie die Batterien und legen Sie sie richtig in die Fernbedienung ein. · Stellen Sie sicher, dass der Staubsauger eingeschaltet und vollständig aufgeladen ist. · Verwenden Sie die Fernbedienung nicht in der Nähe der Ladestation, da dies Störungen verursachen kann. · Vergewissern Sie sich, dass sich keine Hindernisse zwischen dem Staubsauger und der Fernbedienung befinden, da dies zu Störungen führen kann.
Das Gerät reinigt nicht richtig.	<ul style="list-style-type: none"> · Achten Sie darauf, dass der zu reinigende Bereich abgeschlossen ist, lassen Sie keine Türen offenstehen. · Vergewissern Sie sich, dass auf dem Boden keine Drähte oder andere lose Gegenstände herumliegen.
Das Gerät wird von der App nicht gefunden.	Halten Sie den Einschaltknopf am Gerät einige Sekunden lang gedrückt, bis die WiFi-Anzeige schnell blinkt. Das Gerät ist jetzt zur Verbindung bereit.

SPEZIFIKATIONEN NETZTEIL

Veröffentlichte Informationen	Wert und Präzision	Einheit
Linea 2000 BV – Dompel 9 – 2200 Herentals - Belgien	-	-
Modellnummer	DO7296S	-
Netzspannung	100-240	V
Netzfrequenz	50/60	Hz
Ausgangsspannung	19	V
Ausgangsstrom	0,6	A
Ausgangsleistung	11,4	W
Durchschnittlicher aktiver Wirkungsgrad	> = 85,72	%
Wirkungsgrad bei Niedriglast	-	%
Energieverbrauch bei Nulllast	< 0,1	W

ENTSORGEN



Dieses Symbol auf dem Produkt oder seiner Verpackung weist darauf hin, dass dieses Produkt nicht als normaler Haushaltsabfall zu behandeln ist, sondern an einem Sammelpunkt für das Recycling von elektrischen und elektronischen Geräten abgegeben werden muss. Durch Ihren Beitrag zum korrekten Entsorgen dieses Produkts schützen Sie die Umwelt und die Gesundheit Ihrer Mitmenschen. Umwelt und Gesundheit werden durch falsches Entsorgen gefährdet. Weitere Informationen über das Recycling dieses Produkts erhalten Sie von Ihrem Rathaus, Ihrer Müllabfuhr oder dem Geschäft, in dem Sie das Produkt gekauft haben.

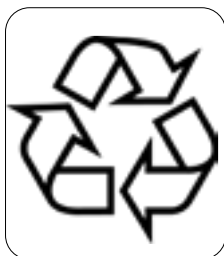

Das Verpackungsmaterial ist wiederverwertbar. Entsorgen Sie die Verpackung umweltgerecht und führen Sie sie der Wertstoffsammlung zu.



HERAUSNEHMBARE BATTERIE

Das Gerät wird mit einer Batterie betrieben, die auch nach Gebrauch nicht über den Hausmüll entsorgt werden darf. Sie können das Gerät zu einer Sammelstelle für Elektro-Altgeräte (Recupel) in Ihrer Nähe bringen (Wertstoffhof, Fachgeschäft etc.). Batterien enthalten Stoffe, die gesundheits- und umweltgefährdend sind.

Entfernen Sie die Batterie vor der Entsorgung aus dem Gerät, wie in diesem Handbuch beschrieben. Recyceln Sie die Batterie gemäß den örtlichen Gesetzen und Vorschriften. Durchstechen Sie die Batterie niemals und setzen

Sie sie keinen hohen Temperaturen aus; die Batterie könnte explodieren.

Unter extremen Bedingungen kann es zum Auslaufen der Batterie kommen. Wenn die Flüssigkeit aus der Batterie mit der Haut in Berührung kommt, waschen Sie sie sofort mit Wasser und Seife ab oder neutralisieren Sie sie mit einer milden Säure wie Zitronensaft oder Essig. Wenn die Flüssigkeit mit den Augen in Berührung kommt, spülen Sie die Augen mindestens 10 Minuten lang mit reichlich Wasser und suchen Sie einen Arzt auf.

WARRANTY

Dear client ,

All of our products are always submitted to a strict quality control before they are sold to you.

Should you nevertheless experience problems with your device, we sincerely regret this.

In that case, we kindly request you to contact our customer service.

Our staff will gladly assist you.



+32 14 21 71 91



info@linea2000.be

Monday – Thursday: 8.30 – 12.00 and 13.00 – 17.00

Friday: 8.30 – 12.00 and 13.00 – 16.30

This appliance has a two year warranty period. During this period the manufacturer is responsible for any failures that are the direct result of construction failure. When these failures occur the appliance will be repaired or replaced if necessary. The warranty will not be valid when the damage to the appliance is caused by wrong use, not following the instructions or repairs executed by a third party. The guarantee is issued with the original till receipt. All parts, which are subject to wear, are excluded from the warranty. If your device breaks down within the 2-year warranty period, you can return the device together with your receipt to the shop where you purchased it.

The guarantee on accessories and components that are liable to wear-and-tear is only 6 months.

The guarantee and responsibility of the supplier and manufacturer lapse automatically in the following cases:

- If the instructions in this manual have not been followed.
- In case of incorrect connection, e.g. electrical voltage that is too high.
- In case of incorrect, rough or abnormal use.
- In case of insufficient or incorrect maintenance.
- In case of repairs or alterations to the device by the consumer or non-authorized third parties.
- If the customer used parts or accessories that are not recommended or provided by the supplier / manufacturer.

SAFETY INSTRUCTIONS

When using electrical appliances, basic safety precautions should always be taken, including the following:

- Read all instructions carefully. Keep this manual for future reference.
- Make sure all packaging materials and promotional stickers have been removed before using the appliance for the first time. Make sure children cannot play with the packaging materials.
- This appliance is intended to be used in household and similar applications such as:
 - staff kitchen areas in shops, offices and other working environments;

- farm houses;
- by clients in hotels, motels and other residential type environments;
- bed and breakfast type environments.
- Children should be supervised to ensure that they do not play with the appliance.
- This appliance can be used by children aged from 16 years and above and persons with reduced physical, sensory or mental capabilities or lack of experience and knowledge if they have been given supervision or instruction concerning use of the appliance in a safe way and understand the hazards involved.
- Children shall not play with the appliance.
- Cleaning and user maintenance shall not be made by children unless they are older than 16 or supervised.
- Keep the appliance and its cord out of reach of children younger than 16 years.
- All repairs should be carried out by the manufacturer or its aftersales service.
- Any injury or damage caused by failure to comply with these rules are at your own risk. Neither the manufacturer, importer, or the supplier may be held liable.

ELECTRICAL WARNINGS

- The appliance must be disconnected from its power source during service and when replacing parts. To disconnect, turn controls to "OFF" or "o" position, then remove the plug from the wall. Never pull the cord or appliance to remove the plug from the socket.
- Before use, check carefully that the electric tension and frequency of the power net at your home match the indications on the rating label of the appliance.
- The appliance must be plugged into an appropriate outlet that is installed and grounded in accordance with local installation regulations.
- Do not let the power supply cord hang over the edge of a counter, or touch hot surfaces.
- Keep the power cord away from hot parts and don't cover the appliance.
- Unwrap the cord completely to prevent overheating of the cord. Do not allow the power cord supply to run underneath or around the charging station.

- The appliance may not be used with an extension lead or a multiple socket.
- Do not operate this appliance with a damaged cord or plug or in the event the appliance malfunctions or has been damaged in any manner. Return the appliance to the DOMO Service Department or its service agent for examination, repair, or electrical or mechanical adjustment. Do not try to repair the appliance yourself.

⚠ INSTALLATION

- Do not place near flammable materials, gases or explosives.
- Do not use or store this appliance outdoors.
- Always use the appliance on a steady, dry and level surface.
- Never place this appliance near a gas stove or electrical stove or in a place where it may come into contact with a warm appliance.

⚠ USE

- Do not use this appliance for other than intended use.
- Only use the appliance for domestic use. The manufacturer cannot be held responsible for accidents that result from improper use of the appliance or not following the instructions described in this manual.
- Do not operate the appliance with wet hands.
- The use of accessories that are not recommended or sold by the manufacturer can cause fire, electrical shock or injuries. Only use the utensils delivered with the appliance.

⚠ CLEANING AND MAINTENANCE

- To protect against electrical shock or burns, do not immerse unit, cord, or plug in water or other liquid.
- Failure to maintain this appliance in a clean condition could adversely affect the life of the appliance and possibly result in a hazardous situation.

⚠ PRODUCT-SPECIFIC WARNINGS

- Do not use the vacuum to clean up detergents, flammable/corrosive liquids (such as solvents, flammable and explosive materials such as petrol, alcohol, etc.), and other similar liquids, needles, matches, sharp objects, or flammable items.

- Do not use the vacuum cleaner to vacuum up cement, powder and other small particles. Also avoid vacuuming up large objects. The vacuum cleaner could be clogged, the motor could overheat or other damage may occur.
- Make sure that the air intake or the floor suction opening do not become blocked.
- First charge a new battery up completely.
- Pull the plug from the outlet when the vacuum cleaner is fully charged when charging directly.
- This product contains a rechargeable battery. Batteries must be recycled in accordance with local laws and regulations when they are no longer of use. Do not pierce the battery or expose it to high temperatures; this may cause the battery to explode.
- Under extreme circumstances, there could be leakage of the battery. If the liquid from the battery comes into contact with the skin, wash it off immediately with water and soap or neutralize it with a mild acid such as lemon juice or vinegar. If the liquid comes into contact with the eyes, rinse them liberally with water for at least 10 minutes and contact a doctor.
- Do not place foreign objects in the openings of your machine. Do not use the machine if an opening is blocked. Keep the machine free from dust, dirt, hair or anything that could reduce the air supply.
- Remove large and sharp objects from the floor to prevent damage to the plastic components, the brushes and the motor.
- Keep hair, loose clothing, fingers and other body parts away from openings and moving parts.
- After using the appliance, it is important to clean the water reservoir to prevent the suction power from decreasing and the motor from heating up due to blockage. This could affect the performance and lifetime of the appliance.
- Only use the supplied charger to charge the appliance. Other chargers may damage the appliance/battery and render the appliance unusable.
- Take care when using the appliance in damp rooms, such as bathrooms, toilets, and storerooms, etc., so that the appliance cannot get wet.
- Never use the appliance without filters and reservoir. This will damage the motor and render it unusable.

SAVE THESE INSTRUCTIONS FOR FUTURE REFERENCE

PARTS

1. Appliance
2. Charging station
3. Remote control
4. Adapter
5. Cleaning brush
6. Water tank
7. Side brushes
8. HEPA filter
9. Mop

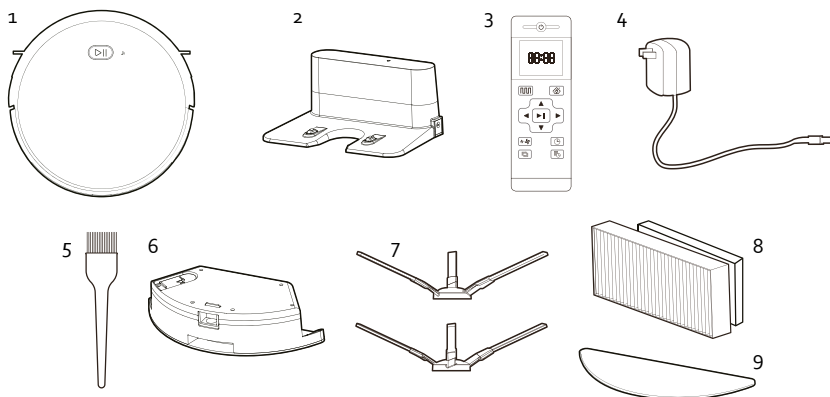

APPLIANCE

Top:

10. Bumper
11. Wi-Fi indicator
12. Control button

Bottom:

13. Universal wheel
14. Charging contacts
15. Side brushes
16. Battery compartment
17. Side wheel
18. Rotating floor brush
19. Dust bin

Side:

20. Adapter input
21. On/Off switch
22. Dust collector release

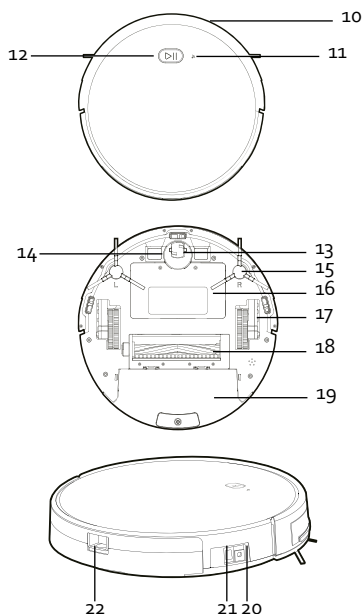

DUST BIN

23. Pre-filter
24. HEPA filter
25. Filter sponge
26. Dust bin
27. Dust collector lid

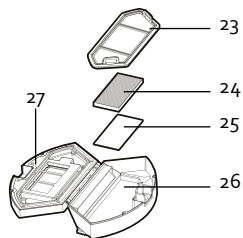

WATER TANK

28. Tank sealing cap
29. Water tank
30. Mop

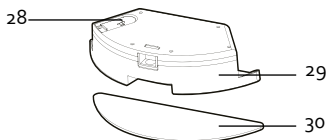

CHARGING STATION

31. Indicator light
32. Adapter input
33. Charging contacts

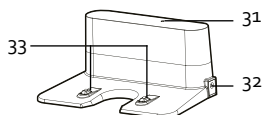

BEFORE THE FIRST USE

- Put two AAA batteries in the remote control.
- Set the time (see "use/use with remote control/ Clock settings").
- Prior to initial use, charge the robot vacuum cleaner for 5 hours (see "charging").
- Place the signed brushes on the vacuum cleaner. Press on them until you hear a click. The brushes and the machine are marked with L (left) and R (right); make sure they match.

INSTALLING THE CHARGING STATION

1. Place the charging station on a smooth hard surface, e.g. tiles, parquet, short-haired sturdy carpet, against a wall or cupboard.
2. Make sure that there is an area of at least 1 m free on the left and right sides of the charging station. In front of the charging station, there must be a free area of 2 m. If this is not the case, it is possible that the vacuum cleaner cannot find the charger when it must charge.

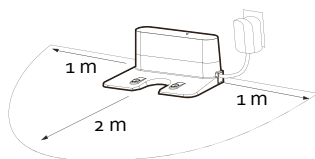

CHARGING

Turn the appliance on using the on/off switch. The appliance can be charged with or without the charging station.

CHARGING WITH CHARGING STATION

1. Ensure the charging station is installed correctly. See "Before first use/Charging station installation".
2. Plug the adapter into a socket and insert the adapter output into the charging station.

- **IMPORTANT:** always make sure that no cables are in front of or next to the charging station; these could get caught between the wheels or brushes of the vacuum cleaner.

- When the battery is almost empty, or when the appliance has finished its programme, the vacuum cleaner will automatically return to the charging station if one has been installed. If no charging station is installed, the vacuum cleaner will enter standby mode.
- You can also choose to charge the appliance sooner by pressing the HOME button on the remote control.
- When charging, the control button indicator light on the appliance will flash. Once the vacuum cleaner is fully charged, the light will switch off.

CHARGING WITHOUT CHARGING STATION

1. Plug the adapter into a socket and insert the adapter output into the device.
2. When charging, the control button indicator light on the appliance will flash. Once the vacuum cleaner is fully charged, the light will switch off.

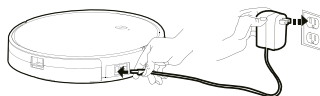

PLEASE NOTE

- Ensure that the on/off switch on the side of the appliance is on at all times, otherwise the appliance will not be able to charge.
- Ensure the adapter is plugged into a socket and connected to the charging station, otherwise the vacuum cleaner will not be able to find the charging station.

USE

Turn the machine on with the on switch on the side of the appliance prior to use or charging.

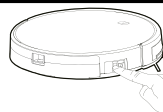

STANDBY/SLEEP MODE/OFF

Standby

The machine is in standby mode when the on switch is on and the machine is in idle state, ready to be used immediately.

Sleep mode

The machine automatically goes into sleep mode after being in standby mode for 10 minutes. When the machine is in sleep mode, you must first activate it before you can start the machine. Do this by pressing the control button on the appliance or the ON/OFF button on the remote control.

Off

You can turn off the machine completely by switching off the on switch on the side of the device while in standby mode.

USE WITHOUT REMOTE CONTROL

- Press the control button for automatic cleaning. The vacuum cleaner will plot its own path to vacuum the entire area, taking walls, obstacles and stairs into account.
- When the machine is finished vacuuming, it will automatically return to the charging station. If no charging station is installed, the vacuum cleaner enters standby mode.
- It is also possible to allow the machine itself to stop cleaning. To do this, press the control button. Turn the device off with the on switch on the side of the machine.

USE WITH REMOTE CONTROL

Important: when adjusting settings with the remote control, you must aim it at the machine.
Do not use the remote control near the charging station as it may interfere with the signal and affect its operation.

If you will not be using the remote control for a long period of time, remove the batteries.

1. ON/OFF: on-off button
2. Display
3. Plan cleaning (smart cleaning)
4. HOME: return to the charging station for re-charging
5. Arrows
6. Confirmation button/pause button
7. Suction level adjustment
8. Clock settings
9. Wall-guided cleaning
10. Schedule setting

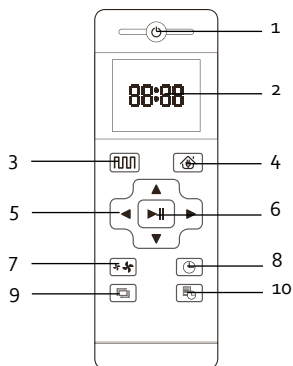

1. ON/OFF: on-off button

This button is used to switch the appliance from sleep mode to standby mode and vice versa. This is also the off button to stop the appliance.

2. Display

Use the display to view your settings.





3. Plan cleaning (smart cleaning) 

The vacuum cleaner will move through the room and vacuum in an S-shaped motion.

4. HOME: return to the charging station for re-charging 

- If you wish to charge the vacuum cleaner during use, press the HOME button. The vacuum cleaner will now automatically look for the charging station.
- PLEASE NOTE: it is possible that the vacuum cleaner cannot find the charging station because there are too many obstacles around the charging station. Make sure that the free area around the charging station is as large as possible.
- When the battery is almost empty, or when the appliance has finished its programme, the vacuum cleaner will automatically return to the charging station if one has been installed. If no charging station is installed, the vacuum cleaner enters standby mode.

5. Arrows

-  In standby mode, press this arrow to move the vacuum cleaner forwards.
For other settings, this button can be used to increase the value.
-  In standby mode, press this arrow to turn the vacuum cleaner 180 degrees.
For other settings, this button can be used to decrease the value.
-  In standby mode, press and hold this arrow to move the vacuum cleaner to the left.
For other settings, this button can be used to switch from minutes to hours.
-  In standby mode, press and hold this arrow to move the vacuum cleaner to the right.
For other settings, this button can be used to switch from hours to minutes.

6. Confirmation button/pause button

- This button can be used to start automatic cleaning when the appliance is in standby mode. The vacuum cleaner will plot its own path to vacuum the entire room, and will avoid walls, obstacles, and stairs.
- When the battery is almost empty, or when the appliance has finished its programme, the vacuum cleaner will automatically return to the charging station if one has been installed. If no charging station is installed, the vacuum cleaner will enter standby mode.
- You can also make the appliance stop cleaning. To do this, press the on/off switch. Switch the appliance off using the on/off switch on the side of the appliance.
- Use this button to confirm your settings.
- This button can also be used to pause the vacuum cleaner. If you press this button again, the appliance will continue to complete its programme.

7. Suction level adjustment

Use this button to set the suction level. A symbol for the selected setting will be shown on the display.

8. Clock settings

- Press this button to set the clock.
- The hours on the display will flash. Set the hours by pressing the up or down arrows.
- Then press the right arrow to set the minutes. The minutes on the display begin to flash. Set the minutes by pressing the up or down arrows.
- Press the confirmation button to confirm the time.

9. Wall-guided cleaning

Press this button to set a route where the vacuum cleaner cleans along walls and also cleans corners.

10. Schedule settings button

Use this button to programme the robot vacuum cleaner to automatically vacuum at a set time every day. For example, if you set the vacuum cleaner for 09:30, it will start to clean at 09:30 every day.

- Press the schedule settings button.
- Set the clock using the arrow buttons.
- Then select the desired suction level.
- Press the confirmation button to confirm the setting.
- The display will show the icon at all times, so that you know this setting is in place.

To cancel this setting, press and hold the schedule settings button for several seconds until the icon disappears from the display.

CLEANING MODES

You can choose from 4 cleaning modes:

1. Plan cleaning (S-shaped cleaning): The vacuum cleaner will move through the room and vacuum in an S-shaped motion.

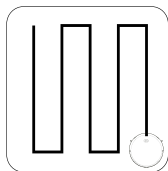

2. Spot cleaning: the vacuum cleaner will carry out concentrated cleaning on a very dirty spot. This setting can only be selected in the app.

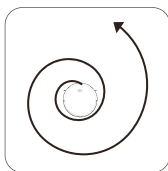

3. Wall-guided cleaning: the route the vacuum cleaner takes cleans along walls and also cleans corners.

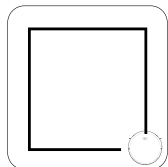

4. Mop mode: the vacuum cleaner follows an S-shaped route with the water tank and mop instead of the dust collector.

Please note

- Do not move the vacuum cleaner and do not operate it remotely while the appliance is in operation. This will prevent the vacuum cleaner from starting its cleaning routine from the start and repeating the route.
- It is normal that the vacuum cleaner periodically pauses during operation.

USING THE VACUUM CLEANER WITH WATER TANK AND MOP

You can also have the robot vacuum cleaner mop the floor after vacuuming, thanks to its water tank with mop. The appliance does NOT vacuum and mop at the same time.

Please note: Remove the water tank during charging to prevent any hazardous situations.

1. Open the tank's sealing cap and fill the tank with water. Use the sealing cap to close the water tank carefully.
2. Attach the mop to the tank.
3. Use the release catch to remove the dust collector and replace it with the water tank. You will hear a click when the tank is correctly positioned.

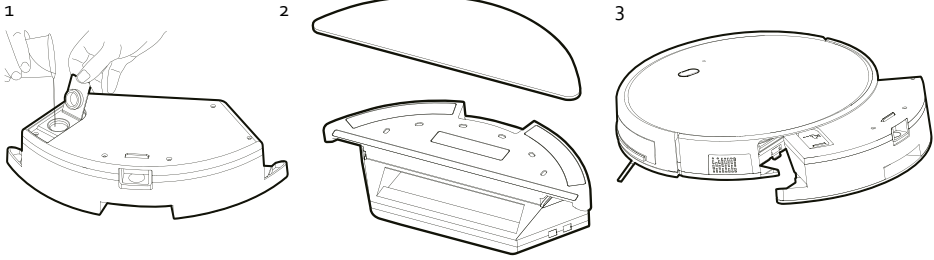

ANTI-FALL SYSTEM

- The robot vacuum cleaner is equipped with an anti-fall detection. The machine will detect stairs or drops, preventing it from falling.
- Nevertheless, it is recommended that you exercise caution and restricted the vacuum cleaner from the area with stairs.

USE WITH APP

For best performance of the vacuum cleaner, it is best to use the app. Some settings can only be changed in the app, such as voice-activation, water usage in the mop mode, etc. The app is subject to changes.

1. Switch on the on/off switch on the appliance to connect the vacuum cleaner to the app.
2. Install the "Smart Life" or "Tuya Smart" app with below QR code or search it in the App Store or Google Play. Download and install.



3. Open the app. If you do not have an account yet, make sure to register and log in. Attention: if you want to use the app with several smartphones to control the appliance, make sure to use the same account. The appliance cannot connect to different accounts.

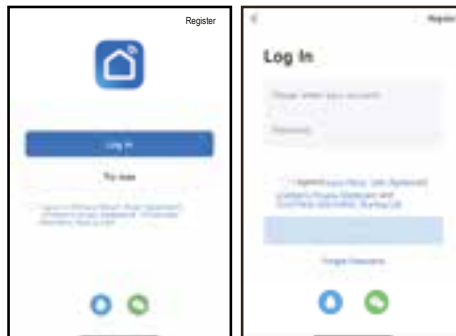

4. You can add the vacuum cleaner manually or search automatically for nearby devices.
 - Manual add: after logging in, click the '+' in the top right corner of the start page to add the robot vacuum cleaner. Then on the device options page, select small appliances on the left, and robot vacuum cleaners on the right. Follow the instruction in the app to connect to the appliance.

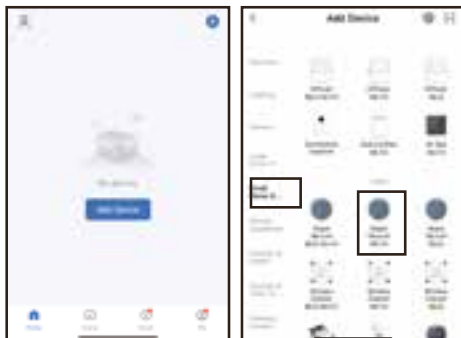

- Automatic search: the appliance searches automatically and connects to the smartphone. The Wi-Fi indicator on the appliance will flash rapidly. After logging in, click the '+' in the top right corner of the start page to add the robot vacuum cleaner. The smartphone will find the robot vacuum cleaner immediately and display it in the app. Click it, so that the appliance and the app are connected.

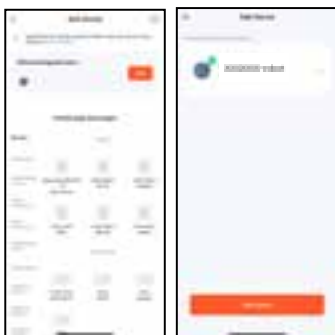

5. If the app displays the page as shown below, it means you can use the app to control the robot vacuum cleaner. Click the appliance to open the app's control interface. In this interface, you can select various cleaning modes or view the cleaning process/status. Click the icon at the top right for more options.

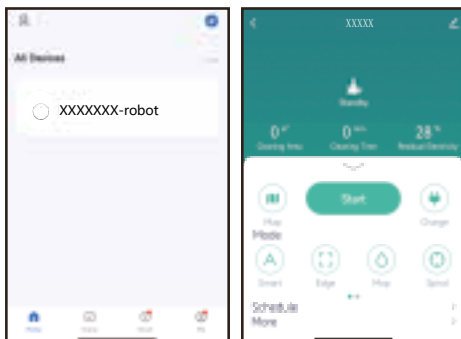

- This interface can be connected to smart audio systems to perform several operating functions using a single button.



ERROR CODES

The appliance can send error messages via the app, this is usually because the vacuum cleaner is blocked. Remove the object blocking the vacuum cleaner so it can continue to work. If the appliance still does not work, please contact the DOMO after-sales service. If the voice module is activated, it will also announce these error messages.

CLEANING AND MAINTENANCE

CLEANING OUT THE CANISTER AND FILTER

Clean the canister and the filter after each use in the following manner:

- Press the release catch to remove the dust collector. Remove the canister from the vacuum.
- Open the canister.
- Empty the canister into the waste bin.
- Remove the pre-filter.
- Remove the dust collector lid, the HEPA filter and the filter sponge.
- Rinse the canister and filter holder under running water. Let them dry before putting them back in place. Use the dust brush to clean the HEPA filter and the filter sponge.
 - If the HEPA filter is dirty, after about 30 days of use, you can also clean it under running water. Let it dry before putting it back in place.
 - The HEPA filter must be replaced after frequent use. The maximum service life of the filter is approximately 6 months.
- Place the HEPA filter and filter sponge back in the dust collector lid. Place the pre-filter back in the dust collector. Ensure that all parts are completely dry before placing back into the appliance.

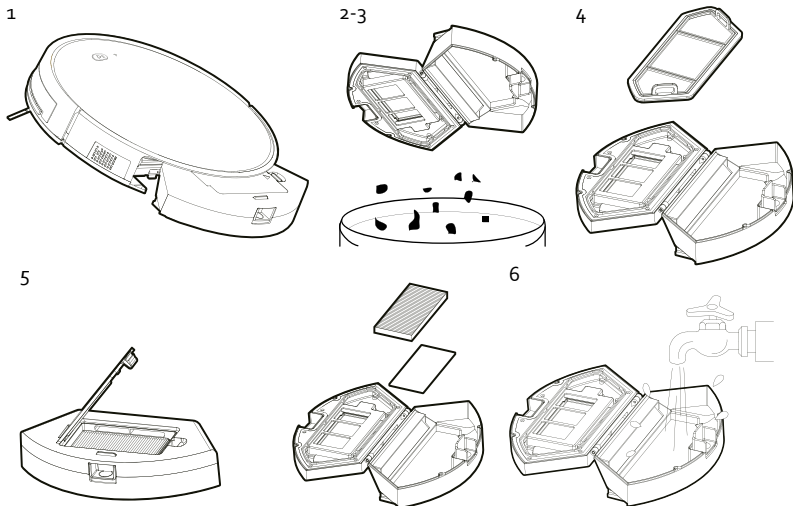

CLEANING THE WATER TANK

1. Press the release catch to remove the water tank.
2. Remove the mop from the tank.
3. Wash the mop in warm water with a mild detergent. Allow the mop to dry completely.
4. Pour the water from the tank. Rinse the tank using warm water and allow to dry completely.

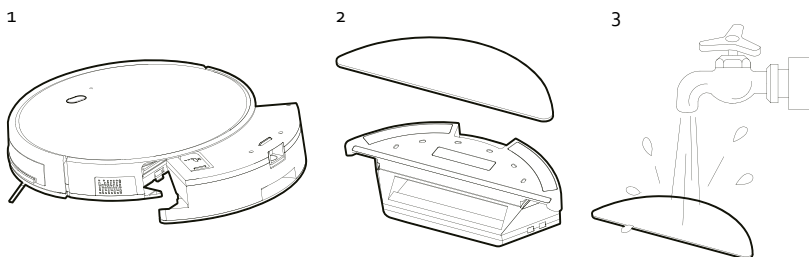

CLEANING THE MACHINE

- Clean the side brushes, sensors, charging contacts and the charging station regularly using a soft cloth.
- After numerous uses, the side brushes should be replaced. The maximum duration of the brushes is approximately 12 months. The brushes and the machine are marked with L (left) and R (right); make sure they match.
- Never submerge the machine in water!
- The sensors may not become wet.

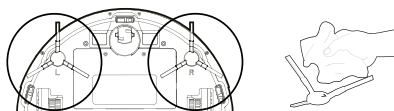

CLEAN ROTATING FLOOR BRUSH

Open the cover of the floor brush. Wipe the cover clean with a soft cloth. Remove the rotating floor brush. Remove hairs and other dirt that have wrapped around the floor brush. If you do not clean the floor brush regularly, it will become damaged and your machine will become unusable. Rinse the brush under running water. Let it dry before putting it back in place.

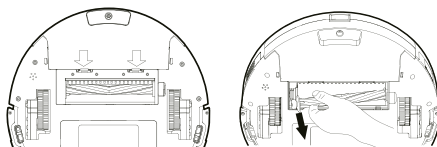

STORAGE

If you do not use the device for a long period of time:

- Remove the batteries from the remote control
- Fully charge the battery, turn off the power switch, and store the device in a dry place
- If the device has not been used for 3 months or more, charge the battery for 5 hours before using.

PROBLEM AND SOLUTION

PROBLEM	SOLUTION
The vacuum cleaner is not charging.	<ul style="list-style-type: none"> · Make sure there is contact between the charging station and the main housing. · Ensure that the on/off switch on the side of the appliance is on at all times, otherwise the appliance will not be able to charge. · Ensure the adapter is plugged into a socket and connected to the charging station, otherwise the vacuum cleaner will not be able to find the charging station.
The vacuum cleaner has got itself stuck.	Move the vacuum cleaner so it is no longer stuck.
The vacuum cleaner will return to the charging station without completing its cleaning programme.	The vacuum cleaner's battery is almost empty, allow the appliance to charge.
The vacuum cleaner is not carrying out its automated cleaning mode as set.	<ul style="list-style-type: none"> · Turn the appliance on. · Allow the vacuum cleaner to charge fully first. · Switch the appliance off and thoroughly clean the dust collector as well as the side brushes and the wheels before putting the appliance back to work.

PROBLEM	SOLUTION
The remote control is not working.	<ul style="list-style-type: none"> · Replace the batteries and place them in the remote control correctly. · Ensure the vacuum cleaner is switched on and sufficiently charged. · Do not use the remote control near the charging station as it may interfere with the signal. · Ensure that there are no obstacles between the vacuum cleaner and the remote control as this may interfere with the signal.
The appliance is not cleaning properly.	<ul style="list-style-type: none"> · Ensure that the room to be cleaned is closed off, do not leave doors open. · Ensure that there are no loose wires or other loose objects on the floor.
The app cannot find the appliance.	Press and hold the control button for several seconds until the Wi-Fi indicator flashes rapidly. The appliance is now ready to connect.

SPECIFICATIONS ADAPTOR

Published information	Value and precision	Unit
Linea 2000 BV – Dompel 9 – 2200 Herentals – Belgium	-	-
Model number	DO7296S	-
Supply voltage	100-240	V
Power frequency	50/60	Hz
Output voltage	19	V
Output current	0,6	A
Output power	11,4	W
Average active efficiency	> = 85,72	%
Efficiency at low load	-	%
Non-loaded energy consumption	< 0,1	W

ENVIRONMENTAL GUIDELINES



This symbol on the product or on its packaging indicates that this product may not be treated as household waste. Instead it must be brought to the applicable collection point for recycling of electrical and electronic equipment. By ensuring this product is disposed of correctly, you will help prevent potential negative consequences for the environment and human health, which could otherwise be caused by inappropriate waste handling of this product. For more detailed information about recycling of this product, please contact your local city office, your household waste disposal service or the shop where you purchased the product.

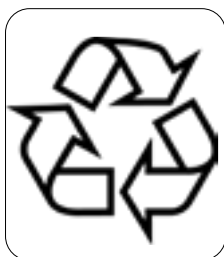

The packaging is recyclable. Please treat the packaging ecologically.



REMOVABLE BATTERY

The appliance is battery-operated, and the battery must not be disposed of with household waste, even after use. You can take the appliance to a collection point for discarded electrical appliances (Recupel) in your neighbourhood (container park, specialist shop, etc.). Batteries contain substances that are dangerous to human health and to the environment. Remove the battery from the appliance before disposal as described in this manual. Recycle the battery in accordance with local laws and regulations. Never pierce the battery or expose it to high temperatures; this may cause the

battery to explode.

Battery leakage may occur under extreme conditions. If the liquid from the battery comes into contact with the skin, immediately wash it off with soap and water or neutralise it with a mild acid such as lemon juice or vinegar. If the liquid comes into contact with the eyes, rinse them abundantly with water for at least 10 minutes and contact a doctor.

GARANTIA

Este aparato tiene un periodo de garantía de 2 años a partir de la fecha de compra. Durante el periodo de garantía, el distribuidor será completamente responsable de los defectos directamente asignables a errores del material y fabricación. Cuando se detecten este tipo de errores, y siempre que se estime necesario, el aparato se sustituirá o reparará. A partir de ese momento, el periodo de garantía de 2 años no volverá a iniciarse, sino que seguirá siendo de 2 años a partir del momento de compra. La garantía se concede sobre la base del recibo de caja.

La garantía de los accesorios y componentes sujetos a desgaste es de 6 meses.

La garantía y la responsabilidad/imputabilidad del proveedor y el fabricante expiran automáticamente en los siguientes casos:

- Cuando no se cumplan las instrucciones que aparecen en este manual.
- En el caso de una conexión inadecuada, por ejemplo, a una tensión eléctrica demasiado alta.
- En caso de uso incorrecto, brusco o anormal.
- En caso de insuficiente o incorrecto mantenimiento.
- Si el consumidor o un tercero no autorizado realizan reparaciones o modificaciones en el aparato.
- Si se usan componentes o accesorios que no están recomendados o que no son suministrados por el proveedor/fabricante.

INSTRUCCIONES DE SEGURIDAD

Cuando utilice aparatos eléctricos, se deben seguir las instrucciones de seguridad mencionadas a continuación:

- Lea detenidamente estas instrucciones. Conserve este manual para consultarlo posteriormente.
- Antes del primer uso retire todos los materiales de embalaje y etiquetas promocionales. Asegúrese de que los niños no puedan jugar con el material de embalaje.
- Este aparato es adecuado para su uso en el ámbito doméstico y entornos similares como:
 - Zona de cocina para el personal de tiendas, oficinas y otros entornos profesionales similares.
 - Granjas.
 - Habitaciones de hoteles y moteles, y otros entornos de carácter residencial.
 - Habitaciones de invitados o similares.
- Supervise en todo momento a los niños para que no jueguen con el aparato.
- Este aparato puede ser utilizado por niños de 16 años o más, personas con discapacidad física o sensorial, o personas con capacidad mental limitada o falta de experiencia o conocimiento, siempre, y en tanto en cuanto, dichas personas estén vigiladas o hayan recibido instrucciones sobre el uso del aparato de manera segura y conozcan los peligros del uso del mismo.

- Los niños no deben jugar con el aparato.
- El mantenimiento y la limpieza del dispositivo no deben ser realizados por niños, a menos que tengan 16 años o más o estén supervisados por un adulto.
- Mantenga el aparato fuera del alcance de los niños.
- Todas las reparaciones aparte del mantenimiento ordinario de la unidad deben ser efectuadas por el fabricante o por su servicio post-venta.
- Los accidentes o los daños ocasionados por el no seguimiento de estas normas son su propia responsabilidad. Ni el fabricante, ni el importador ni el distribuidor pueden ser considerados responsables a este respecto.

ADVERTENCIAS ELÉCTRICAS

- Saque el enchufe de la toma de corriente antes de montar o desmontar piezas. Ponga primero todos los botones en posición de apagado y desconecte el cable de alimentación de la toma de corriente. No tire nunca del cable de alimentación para sacar el enchufe de la toma de corriente.
- Antes de utilizarlo, asegúrese de que el voltaje indicado en el aparato se corresponde con el voltaje de la red eléctrica de su hogar.
- El aparato siempre se debe conectar a una toma de corriente instalada y conectada a tierra de acuerdo con las normas locales de instalación.
- No deje que el cable de alimentación cuelgue sobre superficies calientes o sobre el borde de una mesa o encimera.
- Mantenga el cable eléctrico lejos de las piezas calientes y no cubra el aparato.
- Desenrolle el cable de alimentación completamente para evitar el sobrecalentamiento del mismo. No permita que el cable de alimentación cuelgue por debajo o alrededor del estación de carga.
- El aparato no se puede utilizar con un cable alargador o con una regleta.
- No utilice nunca el aparato si el cable de alimentación o el enchufe están dañados, después de un mal funcionamiento del aparato o cuando el aparato está dañado. En el caso de que el aparato esté dañado, llévelo al servicio de postventa de DOMO o al centro de servicio cualificado más cercano para

su inspección, reparación o para realizar ajustes eléctricos/ mecánicos. Nunca intente reparar el aparato por su cuenta.

⚠ INSTALACIÓN

- No coloque nunca el aparato cerca de materiales inflamables, gases o explosivos.
- No utilice el aparato al aire libre.
- Coloque siempre el aparato sobre una superficie firme, horizontal y seca.
- No encienda nunca el aparato cerca de una estufa de gas o eléctrica, ni en un lugar donde pueda entrar en contacto con un horno eléctrico o con otro aparato caliente.

⚠ USO

- Utilice el aparato únicamente para el fin para el que está destinado.
- Utilice el aparato sólo para uso doméstico. El fabricante no es responsable de los accidentes que resulten del uso incorrecto del aparato, ni del incumplimiento de las normas establecidas en este manual.
- No utilice el aparato con las manos mojadas.
- El uso de accesorios no recomendados o vendidos por el fabricante puede causar incendios, descargas eléctricas o lesiones. Solo debe utilizar los accesorios que se suministran con el aparato.

⚠ LIMPIEZA Y MANTENIMIENTO

- Nunca sumerja el aparato, el cable de alimentación o el enchufe en agua o en cualquier otro líquido. Esto evitará choques eléctricos o incendios.
- Si no se realiza un correcto mantenimiento del aparato, la vida útil del aparato se reducirá drásticamente y se podrían producir situaciones peligrosas.

⚠ ADVERTENCIAS ESPECÍFICAS DEL PRODUCTO

- No utilice la aspiradora para aspirar detergentes, líquidos inflamables/corrosivos (como disolventes, materiales inflamables y explosivos, como gasolina, alcohol, etc.) u otros líquidos similares, agujas, cerillas, objetos afilados o inflamables.

- No utilice la aspiradora para aspirar cemento, polvo y otras partículas finas. Evite también la aspiración de objetos grandes. La aspiradora se podría bloquear, el motor se podría sobrecalentar o se podrían producir otros tipos de daños.
- Asegúrese de que la entrada de aire o la boca de aspiración del suelo no queda bloqueada.
- Cargue siempre una batería nueva por completo.
- Desconecte el enchufe de la toma de corriente cuando la aspiradora esté completamente cargada con carga la aspiradora.
- Este producto contiene una batería recargable. Cuando ya no se utilicen, las baterías se deben reciclar de conformidad con las leyes y reglamentos locales. No perforo la batería ni la esponja a altas temperaturas, ya que podría explotar.
- Bajo condiciones extremas se podrían producir fugas en la batería. Si el líquido de la batería entra en contacto con la piel, lávela inmediatamente con jabón y agua, o neutralice con un ácido suave como jugo de limón o vinagre. Si el líquido entra en contacto con los ojos, lávelos con abundante agua durante al menos 10 minutos y contacte con un médico.
- No introduzca objetos extraños en las aberturas de su aparato. No utilice el aparato si hay alguna abertura bloqueada. Mantenga el aparato libre de polvo, suciedad, pelos o cualquier cosa que pueda reducir el suministro de aire.
- Retire los objetos grandes y afilados del suelo para evitar daños en las piezas de plástico, los cepillos y el motor.
- Mantenga el cabello, la ropa suelta, los dedos y otras partes del cuerpo alejados de las aberturas y de las piezas en movimiento.
- Después de utilizar el aparato, para evitar que la potencia de aspiración disminuya y que el motor se caliente debido a una obstrucción, es importante que se limpie el depósito de agua. De lo contrario, la suciedad podría influir en el rendimiento y en la vida útil del aparato.
- Para cargar el aparato solo debe utilizar el cargador suministrado. Otros cargadores pueden dañar el aparato/ batería y, en consecuencia, hacer que el aparato sea inservible.
- Para que el aparato no se moje, tenga cuidado cuando utilice el aparato en habitaciones húmedas, como en cuartos de baño, aseos y almacenes, etc.

- Nunca utilice el aparato sin filtros e depósito. De lo contrario, se podría dañar el motor y el aparato ya no se podría utilizar.

CONSERVE ESTAS INSTRUCCIONES PARA CONSULTARLAS POSTERIORMENTE

PIEZAS

1. Aparato
2. Estación de carga
3. Mando a distancia
4. Adaptador
5. Cepillo para polvo
6. Depósito de agua
7. Cepillo lateral
8. Filtro de polvo HEPA
9. Fregona

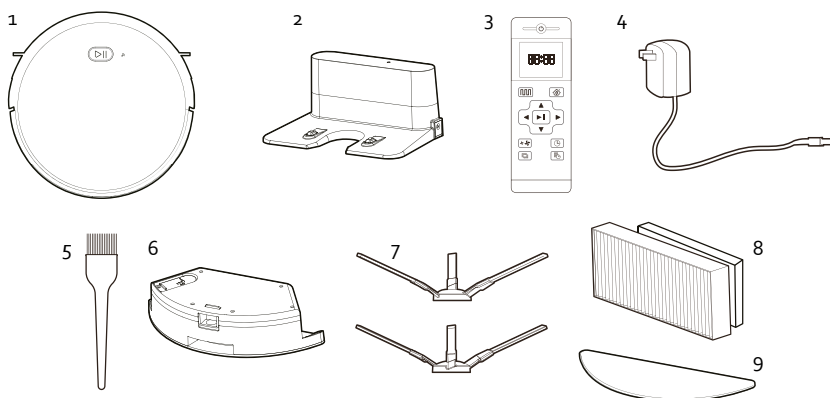

APARATO

Parte superior:

10. Parachoques
11. Indicador WiFi
12. Botón de control

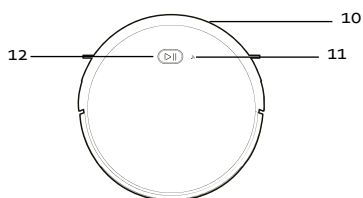

Parte inferior:

13. Rueda universal
14. Contactos de carga
15. Cepillos laterales
16. Compartimento de la batería
17. Rueda lateral
18. Aspiradora con cepillo giratorio
19. Depósito de polvo

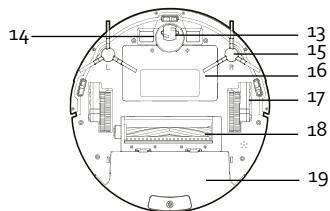

Lateral:

20. Entrada del adaptador
21. Interruptor de encendido/apagado
22. Desbloqueo de la bandeja de polvo

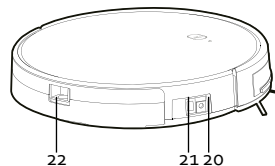

DEPÓSITO DE POLVO

23. Prefiltro
24. Filtro HEPA
25. Esponja filtrante
26. Depósito de polvo
27. Tapa de la bandeja de polvo

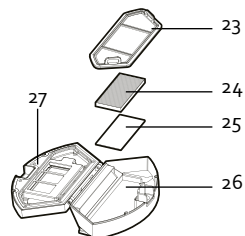

DEPÓSITO DE AGUA

28. Tapa de sellado del depósito
29. Depósito de agua
30. Fregona

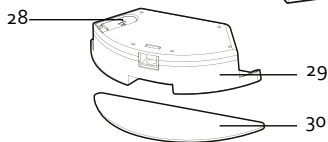

ESTACIÓN DE CARGA

31. Lámpara indicadora
32. Entrada del adaptador
33. Contactos de carga

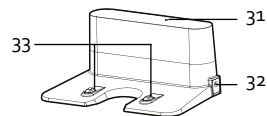

ANTES DEL PRIMER USO

- Inserte dos pilas AAA en el mando a distancia.
- Ajuste el reloj (consulte la sección "Uso/Usar el aparato con mando a distancia/ Ajuste del reloj").
- Cargue el robot aspirador durante 5 horas antes del primer uso. (consulte la sección "Cargar")
- Coloque los cepillos laterales en la aspiradora. Empújelos hasta oír un clic. En el cepillo y en el aparato hay dos marcas L (izquierda) y R (derecha), asegúrese de que coinciden.

INSTALACIÓN DE LA ESTACIÓN DE CARGA

1. Coloque la estación de carga sobre una superficie plana y dura, por ejemplo, sobre baldosas, parqué, alfombras de pelo corto, contra una pared o armario, etc.
2. Asegúrese de que las partes derecha e izquierda de la estación de carga tienen un espacio libre de al menos 1 metro. Delante de la estación de carga, tiene que haber un espacio libre de al menos 2 m. Si este no es el caso, es posible que la aspiradora, cuando se vaya a cargar, no pueda encontrar la estación de carga.

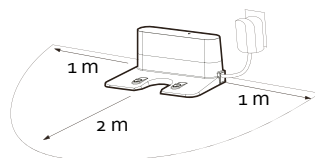

CARGAR

Encienda el aparato con el interruptor de encendido/apagado. Puede cargar el aparato con o sin la base de carga.

CARGAR CON LA BASE DE CARGA

1. Asegúrese de que la base de carga está correctamente instalada. Véase «Antes del primer uso / Instalación de la base de carga».
 2. Busque el adaptador, conecte el enchufe a la toma de corriente e introduzca la entrada del adaptador a la base de carga.
- **IMPORTANTE:** asegúrese en todo momento de que no hay cables delante o al lado de la estación de carga, estos podrían enredarse entre las ruedas o cepillos de la aspiradora.
 - Si la batería está casi vacía, o si la unidad ha completado su programa, la aspiradora volverá automáticamente a la base de carga cuando hay una base de carga instalada. Cuando no hay base de carga instalada, la aspiradora se pondrá en modo de espera.
 - También puede optar por cargar antes el aparato pulsando el botón HOME en el mando a distancia.
 - Durante la carga, la luz indicadora del botón de control en el aparato parpadeará. Cuando la aspiradora esté completamente cargada, esa luz se apagará.

CARGAR SIN LA BASE DE CARGA

1. Busque el adaptador, conecte el enchufe a la toma de corriente e introduzca la entrada del adaptador al aparato.
2. Durante la carga, la luz indicadora del botón de control en el aparato parpadeará. Cuando la aspiradora esté completamente cargada, esa luz se apagará.

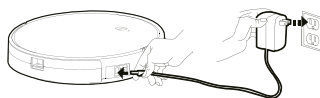

OBSERVACIONES

- Asegúrese de que el interruptor de encendido/apagado situado en el lateral del aparato siempre esté encendido, ya que de lo contrario el aparato no se podrá cargar.
- Asegúrese de que el adaptador está enchufado en la toma de corriente, así como de que está conectado a la base de carga, ya que de lo contrario la aspiradora no podrá encontrar la base de carga.

USO

Antes de usar o cargar el aparato, enciéndalo con el interruptor de encendido/apagado que se encuentra en el lateral del aparato.

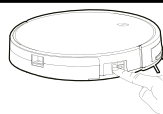

POSICIÓN EN ESPERA/AHORRO DE ENERGÍA/APAGADO

Posición en espera

El dispositivo está en modo de espera cuando el interruptor de encendido/apagado está encendido y el aparato está en modo de reposo, preparado para su uso inmediato.

Posición de ahorro de energía

El aparato entrará automáticamente en modo de ahorro de energía después de 10 minutos en el modo en espera. Si el aparato está en modo de ahorro de energía, antes de poder utilizar el aparato primero tendrá que activarlo. Para ello, pulse el botón de control del aparato o el botón ON/OFF del mando a distancia.

Apagado

Puede apagar completamente el aparato presionando el interruptor de encendido/apagado que se encuentra en el lateral del aparato.

USAR EL APARATO SIN MANDO A DISTANCIA

- Pulse el botón de control para realizar una limpieza automática. La aspiradora esbozará un recorrido para aspirar toda la zona, teniendo en cuenta las paredes, obstáculos y escaleras.
- Cuando el aparato haya terminado de aspirar, volverá automáticamente a la estación de carga. Cuando no hay base de carga instalada, la aspiradora se pondrá en modo de espera.
- Usted también puede parar el aparato para que deje de aspirar. Para ello, pulse el botón de control. Encienda el aparato con el conmutador de encendido/apagado que se encuentra en el lateral del aparato.

USAR EL APARATO CON MANDO A DISTANCIA

Importante: en cada ajuste con el mando a distancia debe orientarlo correctamente hacia el aparato. No utilice el mando a distancia cerca de la base de carga, ya que esta puede interferir con la señal y afectar el funcionamiento.

Retire las pilas del mando a distancia si no lo va a usar durante un tiempo prolongado.

1. ON/OFF: botón de encendido/apagado
2. Pantalla
3. Planificar limpieza (limpieza inteligente)
4. HOME: para volver a la estación de carga para recargar
5. Flechas
6. Botón de confirmación/pausa
7. Ajuste de la potencia de succión
8. Ajuste del reloj
9. Limpieza con seguimiento de pared
10. Ajuste del horario

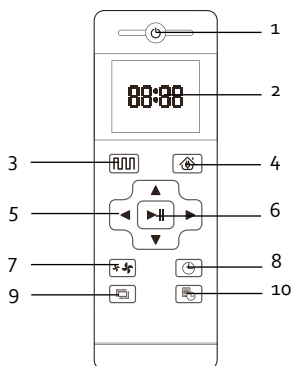

1. ON/OFF: botón de encendido/apagado

Este botón cambia el aparato del modo de reposo al modo de espera y viceversa. También es el botón de apagado para que el aparato deje de funcionar.

2. Pantalla

Puede ver los ajustes realizados en la pantalla.

3. Planificar limpieza (limpieza inteligente) 

La aspiradora aspirará la habitación con un movimiento en forma de S.

4. HOME: para volver a la estación de carga para recargar 

- Si desea cargar la aspiradora durante el uso, presione el botón HOME. La aspiradora buscará automáticamente la estación de carga.
- ATENCIÓN: es posible que la aspiradora no pueda encontrar la estación de carga debido a que hay demasiados obstáculos alrededor de la estación de carga. Trate de asegurarse de que hay el mayor espacio libre posible alrededor de la estación de carga.
- Si la batería está casi vacía, o si la unidad ha completado su programa, la aspiradora volverá automáticamente a la base de carga cuando hay una base de carga instalada. Cuando no hay base de carga instalada, la aspiradora se pondrá en modo de espera.

5. Flechas

- ▲ En el modo de espera, pulse esta flecha para hacer avanzar la aspiradora. Para otros ajustes puede utilizar este botón para aumentar el valor.
- ▼ En el modo de espera, pulse esta flecha para hacer girar la aspiradora 180°. Para otros ajustes puede utilizar este botón para reducir el valor.
- ◀ En modo de espera, mantenga pulsada esta flecha para que la aspiradora se desplace hacia la izquierda. Para otros ajustes puede utilizar este botón para cambiar de minutos a horas.
- ▶ En modo de espera, mantenga pulsada esta flecha para que la aspiradora se desplace hacia la derecha. Para otros ajustes puede utilizar este botón para cambiar de horas a minutos.

6. Botón de confirmación/pausa

- Cuando el aparato está en modo de espera, utilice este botón para iniciar la limpieza automática. La aspiradora trazará su propia ruta para aspirar toda la habitación, teniendo en cuenta las paredes, obstáculos y escaleras.
- Si la batería está casi vacía, o si la unidad ha completado su programa, la aspiradora volverá automáticamente a la base de carga cuando hay una base de carga instalada. Cuando no hay base de carga instalada, la aspiradora se pondrá en modo de espera.
- También puede hacer que el aparato deje de limpiar. Para ello, pulse el botón de encendido/apagado. Apague el aparato con el interruptor de encendido/apagado que se encuentra en el lateral del aparato.
- Utilice este botón para confirmar los ajustes realizados.
- Con este botón puede pausar temporalmente la aspiradora. Si después vuelve a pulsar este botón, el aparato seguirá completando su programa.

7. Ajuste de la potencia de succión

Con este botón selecciona la potencia de succión. La potencia de succión elegida se muestra en la pantalla con el símbolo correspondiente.

8. Ajuste del reloj

- Pulse este botón para ajustar el reloj.
- Las horas en la pantalla empezarán a parpadear. Ajuste las horas pulsando las flechas hacia arriba o hacia abajo.
- A continuación, pulse la flecha orientada hacia la derecha para ajustar los minutos. Los minutos en la pantalla empezarán a parpadear. Ajuste los minutos pulsando las flechas hacia arriba o hacia abajo.
- Confirme el reloj ajustado pulsando el botón de confirmación.

9. Limpieza con seguimiento de pared

Pulse este botón para que la aspiradora realice un recorrido en el que pase por las paredes y también limpie las esquinas.

10. Botón de ajuste del horario

Con este botón puede programar el robot aspirador para que aspire automáticamente a una hora determinada cada día. Por ejemplo, si programa las 9:30, la aspiradora empezará a aspirar a las 9:30 todos los días.

- Pulse el botón de ajuste del horario.
- Ajuste el reloj con los botones de flechas.
- A continuación, seleccione la potencia de succión.

- Confirme el ajuste con el botón de confirmación.
- En la pantalla verá que el icono se muestra continuamente para que sepa que se ha realizado un ajuste.

Para cancelar este ajuste debe mantener pulsado el botón de ajuste del horario durante unos segundos, hasta que el símbolo desaparezca de la pantalla.

MODOS DE LIMPIEZA

Puede elegir entre 4 modos de limpieza:

1. Planificar limpieza (limpiar en forma de S): la aspiradora aspira la habitación realizando un movimiento en forma de S.

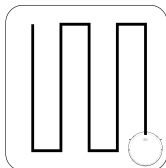

2. Limpieza localizada: la aspiradora realiza una limpieza concentrada en un lugar muy sucio. Este ajuste solo se puede configurar a través de la aplicación.

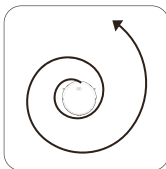

3. Limpieza con seguimiento de pared: la aspiradora realiza un recorrido en el que pasa por las paredes y también limpia las esquinas.

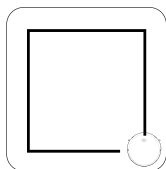

4. Modo fregona: la aspiradora sigue un recorrido en forma de S con el depósito de agua que contiene la fregona, en lugar de con el depósito de polvo.

Observaciones

- No mueva la aspiradora ni la maneje a distancia mientras esta esté en funcionamiento. De lo contrario, la aspiradora reiniciará su ruta de limpieza y repetirá esta limpieza.
- Es normal que la aspiradora se detenga ocasionalmente durante su funcionamiento.

USO DE LA ASPIRADORA CON DEPÓSITO DE AGUA CON FREGONA

Gracias a su depósito de agua con fregona, también puede dejar que el robot aspirador friegue el suelo después de aspirar. El aparato NO aspira y friega simultáneamente.

Atención: para evitar situaciones peligrosas, retire el depósito de agua durante la carga.

1. Abra la tapa de sellado del depósito y llene el depósito de agua. Vuelva a cerrar el depósito de agua con la tapa de sellado.
2. Fije la fregona al depósito.

3. Retire el depósito de polvo de la aspiradora utilizando el asa de liberación y vuelva a colocar el depósito de agua en su lugar. Oirá un clic cuando el depósito esté correctamente colocado.

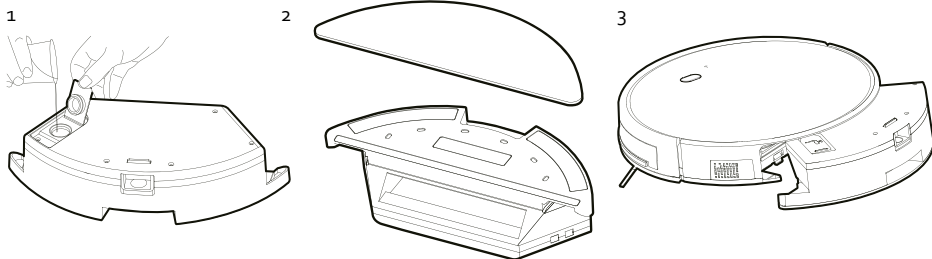

SISTEMA ANTICAÍDA

- El robot aspirador está equipado con detección anticaída. El aparato detecta escaleras o zonas de mayor altura para evitar caerse.
- Sin embargo, siempre es recomendable tener cuidado en este sentido y mantener la aspiradora lo más alejada posible de las escaleras.

USO CON APLICACIÓN

Para obtener los mejores resultados del aparato, lo mejor es utilizar la aplicación. Solo puede realizar determinados ajustes utilizando la aplicación: por ejemplo, control por voz, cantidad de filtración de agua al utilizar el modo fregona, etc. La aplicación está sujeta a ajustes.

1. Encienda el aparato con el interruptor de encendido/apagado para conectar la aspiradora a la aplicación.
2. Instale la aplicación «Smart Life» o «Tuya Smart» escaneando el código QR que aparece a continuación o búsquela en App Store o Google Play. Descargue la aplicación e instálela.



3. Abra la aplicación. Si todavía no tiene una cuenta, regístrese e inicie sesión.
Nota: si desea utilizar la aplicación con varios smartphones para controlar el dispositivo, utilice la misma cuenta. El dispositivo no puede conectarse a diferentes cuentas.



4. Puede añadir la aspiradora manualmente o buscar automáticamente dispositivos cercanos.
- Añadir manualmente: después de iniciar sesión, haga clic en «+» en la esquina superior derecha de la página de inicio para añadir el robot aspirador. A continuación, en la página de selección de dispositivos, seleccione pequeños dispositivos a la izquierda y los robots aspiradores a la derecha. Siga las instrucciones de la aplicación para crear una conexión con el aparato.



- Búsqueda automática: el dispositivo busca automáticamente la conexión con el teléfono inteligente. El indicador WiFi del dispositivo parpadeará rápidamente. Después de iniciar sesión, haga clic en «+» en la esquina superior derecha de la página de inicio para añadir el robot aspirador. El teléfono inteligente encontrará inmediatamente el robot aspirador y lo mostrará en la aplicación. Haga clic en el robot aspirador. Ahora, el dispositivo y la aplicación estarán conectados.

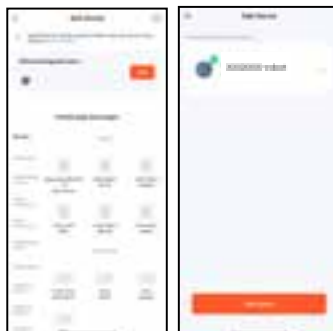

5. Cuando la aplicación muestre la página que se muestra a continuación, esto significa que ya puede utilizar la aplicación para controlar el robot aspirador. Haga clic en el dispositivo para abrir la interfaz de control de la aplicación. En esta interfaz puede seleccionar diferentes modos de limpieza o ver el proceso/estado de limpieza. Haga clic en el pictograma de la parte superior derecha para ver más opciones.

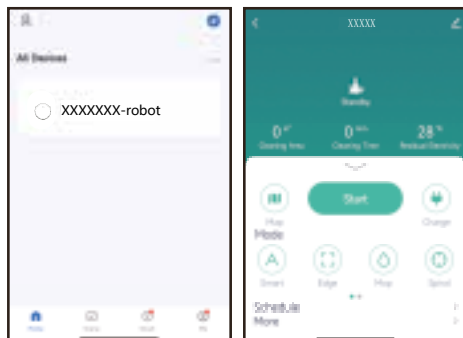

6. Esta interfaz se puede conectar a sistemas de audio inteligentes para realizar varias funciones de control con un solo botón.



CÓDIGOS DE ERROR

El aparato puede dar mensajes de error a través de la aplicación. Normalmente, esto se debe a que un objeto está bloqueando la aspiradora. Retire el objeto que bloquea la aspiradora para que esta pueda seguir funcionando. Si el aparato sigue sin funcionar, póngase en contacto con el servicio de posventa de DOMO. Si el módulo de voz está activado, este también pronunciará los mensajes de error.

LIMPIEZA Y MANTENIMIENTO

LIMPIAR LA BANDEJA DE POLVO Y EL FILTRO

Limpie la bandeja de polvo y el filtro después de cada uso, siguiendo los pasos a continuación:

1. Pulse la liberación para retirar la bandeja de polvo. Retire la bandeja de polvo del aparato.
2. Abra la bandeja de polvo.
3. Vacíe la bandeja de polvo en un cubo de basura.
4. Retire el prefiltro.
5. En la tapa de la bandeja de polvo, retire el filtro HEPA y la esponja filtrante.

6. Enjuague la bandeja de polvo y el soporte del filtro con agua corriente. Deje que ambos componentes se sequen antes de volver a colocarlos. Limpie el filtro HEPA y la esponja filtrante con el cepillo para polvo.
 - Cuando el filtro HEPA está sucio al cabo de unos 30 días de uso, también puede limpiarlo con agua corriente. Deje que se seque antes de volver a colocarlo.
 - El filtro HEPA debe reemplazarse tras su uso frecuente. La vida útil máxima del filtro es de unos 6 meses.
7. Vuelva a colocar el filtro HEPA y la esponja filtrante en la tapa de la bandeja de polvo. Vuelva a colocar el prefiltro en la bandeja de polvo. Asegúrese de que los componentes están completamente secos antes de volver a colocarlos en el aparato.

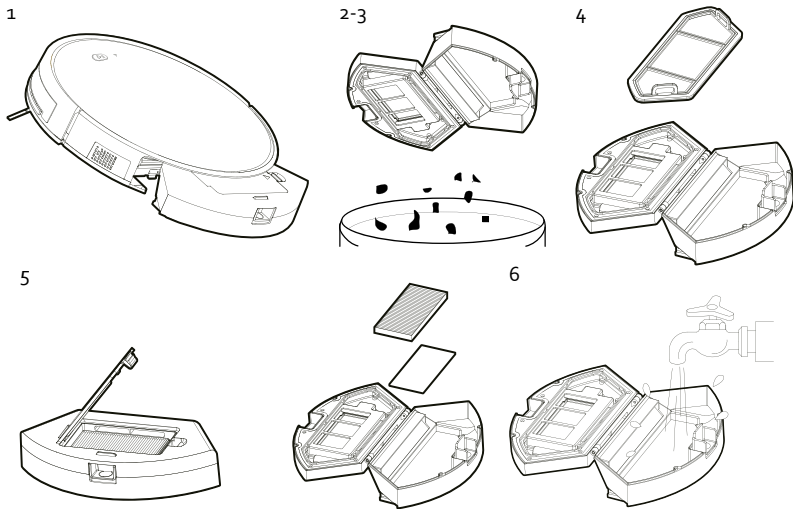

LIMPIAR EL DEPÓSITO DE AGUA

1. Pulse la liberación para retirar el depósito de agua.
2. Retire la fregona del depósito.
3. Lave la fregona con agua caliente y un detergente suave. Deje que fregona se seque completamente.
4. Vierta el agua para sacarla del depósito. Enjuague el depósito con agua caliente y deje que se seque completamente.

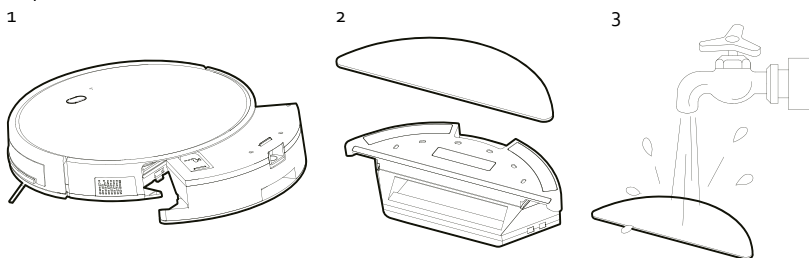

LIMPIEZA DEL APARATO

- Limpie con frecuencia, con un paño suave, los cepillos laterales, las ruedas, los sensores, los contactos para la carga de la batería y la base de carga.
- Después de haber usado los cepillos laterales durante mucho tiempo, estos se deben cambiar.

La duración máxima de los cepillos es de aproximadamente 12 meses. En el cepillo y en el aparato hay dos marcas L (izquierda) y R (derecha), asegúrese de que coinciden.

- Nunca sumerja el aparato en agua.
- Los sensores no se pueden mojar.

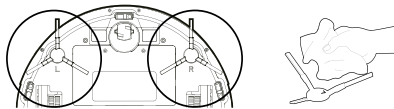

LIMPIAR EL CEPILLO GIRATORIO

Abra la tapa del cepillo giratorio. Limpie la tapa con un paño suave. Retire el cepillo giratorio. Elimine pelos y otra suciedad atrapados alrededor del cepillo. Si el cepillo de suelo no se limpia con regularidad, puede dañarse por lo que ya no se podrá utilizar el aparato. Enjuague el cepillo con agua corriente. Deje que se seque antes de volver a colocarlo.

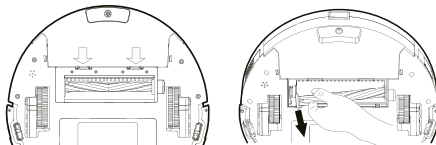

GUARDAR

Cuando no usa el aparato durante un tiempo prolongado:

- Retire las pilas del mando a distancia.
- Cargue la batería plenamente, ponga el interruptor de encendido/apagado en posición apagada y guarde el aparato en un lugar seco.
- Cargue la batería durante 5 horas si no ha usado el aparato durante 3 meses o más.

PROBLEMAS Y SOLUCIONES

PROBLEMAS	SOLUCIONES
La aspiradora no se carga.	<ul style="list-style-type: none">· Asegúrese de que haya un buen contacto entre la base de carga y la carcasa principal.· Asegúrese de que el interruptor de encendido/apagado situado en el lateral del aparato siempre esté encendido, ya que de lo contrario el aparato no se podrá cargar.· Asegúrese de que el adaptador está enchufado en la toma de corriente, así como de que está conectado a la base de carga, ya que de lo contrario la aspiradora no podrá encontrar la base de carga.
La aspiradora se ha atascado.	Desplace la aspiradora para que deje de estar atascada.

PROBLEMAS	SOLUCIONES
La aspiradora regresará a la base de carga sin completar su programa de limpieza.	La batería de la aspiradora está casi vacía, deje que el aparato se cargue.
La aspiradora no ejecuta automáticamente el ajuste de limpieza tal y como se ha programado.	<ul style="list-style-type: none"> · Encienda el aparato. · Deje que primero la aspiradora se cargue completamente. · Apague el aparato y, antes de volver a ponerlo en funcionamiento, limpie a fondo el depósito de polvo, así como los cepillos laterales y las ruedas.
El mando a distancia no funciona.	<ul style="list-style-type: none"> · Cambie las pilas e introdúzcalas correctamente en el mando a distancia. · Asegúrese de que la aspiradora está encendida y suficientemente cargada. · No utilice el mando a distancia cerca de la base de carga, ya que esto podría causar una avería. · Asegúrese de que no haya obstáculos entre la aspiradora y el mando a distancia, ya que esto podría causar una avería.
El aparato no limpia correctamente.	<ul style="list-style-type: none"> · Asegúrese de que la habitación que va a limpiar está cerrada, no deje ninguna puerta abierta. · Asegúrese de que no haya cables u otros objetos sueltos por el suelo.
La aplicación no encuentra el dispositivo.	Mantenga pulsado el botón de control en el dispositivo durante unos segundos hasta que el indicador WiFi parpadee rápidamente. El aparato ya está preparado para su conexión.

ESPECIFICACIONES ADAPTADOR

Información publicada	Valor y precisión	Unidad
Línea 2000 BV – Dompel 9 – 2200 Herentals - Bélgica	-	-
Número de modelo	DO7296S	-
Tensión de suministro	100-240	V
Frecuencia de suministro	50/60	Hz
Tensión de salida	19	V
Corriente de salida	0,6	A
Potencia de salida	11,4	W
Eficiencia activa media	> = 85,72	%
Eficiencia a baja carga	-	%
Consumo de energía en un estado no cargado	< 0,1	W



El símbolo en el producto o en el embalaje indica que este producto no puede ser tratado como residuo doméstico. Se debe llevar a un lugar en el que se reciclan equipos eléctricos y electrónicos. Si se asegura de que este producto se desecha correctamente, usted ayudará a evitar posibles consecuencias negativas para las personas y el medio ambiente que serían causados por un tratamiento de residuos inadecuado. Para obtener información más detallada sobre el reciclaje de este producto, póngase en contacto con su ayuntamiento, o con la empresa o departamento responsable del servicio de recogida de basura doméstica, o con la tienda donde adquirió el producto.

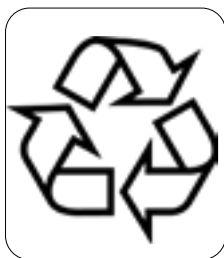

El material de embalaje es reciclable. Trate el embalaje de una manera medioambientalmente responsable.



BATERÍA EXTRAÍBLE

El aparato funciona con una batería (o, en su caso, con una o varias pilas) que, incluso después de su uso, no se puede(n) eliminar con la basura doméstica. Puede llevar el aparato a un punto de recogida de aparatos eléctricos desechados (Recupel) en su zona (punto limpio, tienda especializada, etc.). Las baterías contienen sustancias peligrosas para la salud humana y para el medio ambiente.

Retire la batería del aparato antes de desecharlo, tal y como se describe en este manual. Recicle la batería de acuerdo con las normas y disposiciones locales vigentes. Nunca perforo la batería ni la exponga a altas temperaturas, ya que la batería podría explotar.

En condiciones extremas se pueden producir fugas en la batería. Si el líquido de la batería entra en contacto con la piel, lávese la piel inmediatamente con agua y jabón o neutralícela con un ácido suave como zumo de limón o vinagre. Si el líquido entra en contacto con los ojos, lávese con abundante agua durante al menos 10 minutos y póngase en contacto con un médico.

GARANZIA

La garanzia dell'apparecchio è valida per 2 anni a partire dalla data di acquisto. Durante il periodo di validità della garanzia, il distributore si assume la piena responsabilità dei difetti dei materiali o di quelli di fabbricazione. In caso di presenza di tali difetti, se necessario, si procederà alla sostituzione o alla riparazione dell'apparecchio. Il periodo di garanzia di 2 anni non ricomincia in quel momento, ma continua per 2 anni dalla data di acquisto dell'apparecchio. Per la garanzia fa fede la data riportata sullo scontrino. Se l'apparecchio si rivela difettoso nel periodo di validità della garanzia, cioè 2 anni, potete portarlo, insieme allo scontrino, nel negozio dove l'avete acquistato.

La garanzia sugli accessori e sui componenti soggetti a usura è di 6 mesi.

La garanzia e la responsabilità del negoziante e del produttore decadono automaticamente nei seguenti casi:

- mancata osservanza delle istruzioni contenute nel presente manuale;
- errato collegamento, per esempio con tensione elettrica troppo alta;
- uso errato, anormale e manesco;
- manutenzione insufficiente o errata;
- riparazione o modifiche all'apparecchio eseguite dal cliente o da terzi non autorizzati;
- uso di accessori o componenti non raccomandati o forniti dal negoziante o dal produttore.

INDICAZIONI DI SICUREZZA

Quando si utilizzano dispositivi elettrici, è necessario tenere presenti le seguenti istruzioni di sicurezza:

- Leggere con attenzione le presenti istruzioni. Conservare le istruzioni per possibili future consultazioni.
- Prima di utilizzare il prodotto, togliere tutti gli imballi e gli eventuali adesivi promozionali. Assicurarsi che i bambini non giochino con gli imballaggi.
- Questo apparecchio è destinato unicamente all'uso domestico e in ambienti analoghi, quali:
 - Angoli cottura riservati al personale nei negozi, negli uffici e in altri ambienti professionali
 - Fattorie
 - Camere di alberghi, motel e altre strutture ricettive residenziali
 - Camere per vacanze o ambienti analoghi
- L'apparecchio può essere utilizzato da bambini di età superiore a 16 anni e da persone con ridotte capacità fisiche, sensoriali o mentali, o con mancanza di esperienza o conoscenza, solo se sorvegliati o se hanno ricevuto istruzioni sull'uso sicuro dell'apparecchio e ne comprendono i rischi.
- I bambini non possono giocare con l'apparecchio.
- Le operazioni di pulizia e di manutenzione non devono essere effettuate dai bambini di età inferiore a 16 anni o senza sorveglianza.

- Tenere l'apparecchio fuori dalla portata dei bambini di età inferiore a 16 anni.
- Tutte le riparazioni che non rientrino nella normale manutenzione dell'apparecchio devono essere effettuate dal produttore o dal suo servizio assistenza.
- Gli incidenti o i danni causati dalla mancata osservanza delle presenti istruzioni sono responsabilità dell'utilizzatore. Non possono essere ritenuti responsabili per tali danni né il produttore, né l'importatore, né il fornitore.

AVVERTENZE ELETTRICHE

- Togliere la spina dalla presa prima di montarne o smontarne i componenti. Per staccare l'apparecchio dalla presa, assicurarsi che sia su "OFF" o in posizione "o". Solo dopo sarà possibile staccarlo dalla presa. Non tirare mai il cavo di collegamento o l'apparecchio per staccare la spina dalla presa di corrente.
- Prima dell'uso, verificare che la tensione indicata sull'apparecchio corrisponda alla tensione della rete elettrica domestica.
- L'apparecchio deve essere sempre collegato a una presa che è installata e dotata di messa a terra secondo le norme di installazione locali.
- Non lasciare il cavo di alimentazione penzolante sul bordo del tavolo o della cucina ed evitare che venga a contatto con superfici calde.
- Tenere il cavo di alimentazione lontano da superfici calde e non coprire l'apparecchio.
- Srotolare completamente il cavo di alimentazione per evitare che si surriscaldi. Non lasciare mai il cavo di alimentazione penzolante sotto la stazione di ricarica.
- Non utilizzare l'apparecchio con una presa multipla. Non utilizzare mai l'apparecchio con una prolunga.
- Non utilizzare mai l'apparecchio se il cavo di alimentazione o la spina sono danneggiati, dopo un malfunzionamento o quando è danneggiato. Portare l'apparecchio al servizio assistenza post-vendita di DOMO Elektro o al centro assistenza autorizzato più vicino per farlo controllare, riparare o per apportare le necessarie modifiche elettriche o tecniche. Non cercare mai di riparare da soli l'apparecchio.

⚠ INSTALLAZIONE

- Non posizionare mai l'apparecchio vicino a materiali infiammabili, gas o esplosivi.
- Non utilizzare o conservare l'apparecchio all'aperto.
- Utilizzare sempre l'apparecchio su una superficie stabile, asciutta e in piano.
- Non posizionare mai l'apparecchio sopra o vicino a un fornello a gas o elettrico oppure in luoghi in cui possa venire a contatto con apparecchi a elevate temperature.

⚠ UTILIZZO

- Utilizzare l'apparecchio solo per lo scopo per cui è previsto.
- L'apparecchio è inteso solo per uso domestico. Il produttore non è responsabile per incidenti causati da uso improprio dell'apparecchio o dalla mancata osservanza delle istruzioni riportate nel presente manuale.
- Non utilizzare l'apparecchio con le mani bagnate.
- L'utilizzo di accessori non consigliati o non venduti dal produttore può causare incendi, scosse elettriche o lesioni. Utilizzare solo gli accessori forniti insieme all'apparecchio.

⚠ PULIZIA E MANUTENZIONE

- Non immergere mai l'apparecchio, il cavo o la spina in acqua o in altri liquidi. Questo per evitare scosse elettriche o incendi.
- Se l'apparecchio non viene pulito bene, la sua durata di vita può ridursi in modo drastico e possono verificarsi situazioni pericolose.

⚠ SPECIFICHE PRODOTTO AVVERTENZE

- Non utilizzare l'aspirapolvere per aspirare detersivi, liquidi infiammabili/corrosivi (come solventi, materiali infiammabili ed esplosivi come benzina, alcol ecc.) e altri liquidi, aghi, fiammiferi, oggetti affilati o infiammabili e simili.
- Non utilizzare l'aspirapolvere per aspirare cemento, o polvere simile, e altre piccole particelle. Evitare anche di aspirare oggetti di grandi dimensioni. L'aspirapolvere si potrebbe bloccare, il motore potrebbe surriscaldarsi oppure si potrebbero verificare altri danni.
- Accertarsi che la presa d'aria o la bocchetta di aspirazione non siano ostruite.

- Caricare sempre completamente la nuova batteria.
- Togliere la spina dalla presa quando l'aspirapolvere è completamente carico durante la ricarica diretta.
- Questo prodotto contiene una batteria ricaricabile. Quando non più utilizzate, le batterie vanno riciclate in conformità con le normative e i regolamenti locali. Non perforare la batteria e non esporla a temperature elevate: può esplodere.
- In circostanze estreme, è possibile che la batteria perda il liquido che contiene. Se il liquido che fuoriesce dalla batteria entra in contatto con la pelle, è necessario lavare subito con acqua e sapone o neutralizzare con una sostanza acida come aceto o succo di limone. Se il liquido entra in contatto con gli occhi, sciacquare abbondantemente con acqua per almeno 10 minuti e contattare un medico.
- Non collocare corpi estranei nelle aperture dell'apparecchio. Non utilizzare l'apparecchio se un'apertura risulta bloccata. Mantenere il dispositivo privo di polvere, sporcizia, capelli o qualsiasi altra sostanza che possa ridurre l'alimentazione dell'aria.
- Togliere dal pavimento oggetti di grandi dimensioni e taglienti, per evitare danni alle parti in plastica, alle spazzole e al motore.
- Tenere lontano i capelli, gli indumenti, le dita e le altre parti del corpo dalle aperture e dalle parti in movimento dell'aspirapolvere.
- Dopo aver utilizzato l'apparecchio è importante pulire il recipiente per acqua per evitare che la potenza aspirante si riduca e che il motore si surriscaldi a causa di intasamenti. Ciò potrebbe avere conseguenze sulle prestazioni e la durata dell'apparecchio.
- Utilizzare solo il caricabatterie fornito con l'apparecchio per ricaricare l'apparecchio. Altri caricabatterie possono danneggiare l'apparecchio/la batteria e rendere l'apparecchio inutilizzabile.
- Quando si usa l'apparecchio in ambienti umidi come bagni, toilette e ripostigli ecc., prestare attenzione affinché non si bagnino.
- Non mettere mai in funzione l'apparecchio senza i filtri. Il mancato utilizzo dei filtri e raccoglitore danneggerebbe il motore, rendendolo inutilizzabile.

CONSERVARE LE ISTRUZIONI PER POSSIBILI FUTURE CONSULTAZIONI

COMPONENTI

1. Unità
2. Stazione di ricarica
3. Telecomando
4. Adattatore
5. Spazzola antipolvere
6. Serbatoio dell'acqua
7. Spazzola laterale
8. Filtro antipolvere HEPA
9. Lavaggio

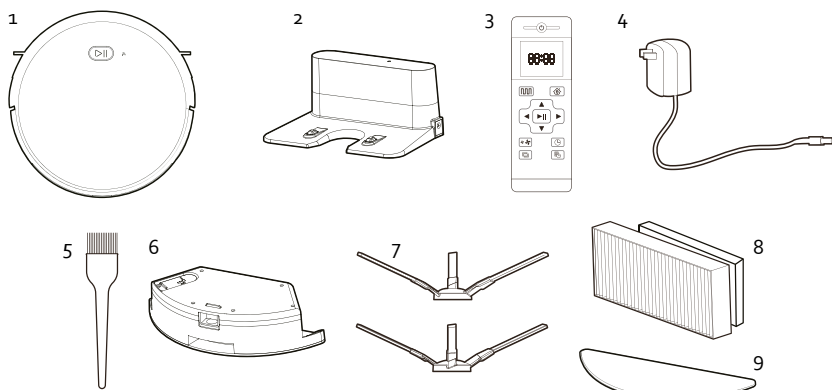

UNITÀ

Parte superiore:

10. Paraurti
11. Indicatore WiFi
12. Pulsante di comando

Parte inferiore:

13. Ruota universale
14. Contatti di ricarica
15. Spazzole laterali
16. Vano batteria
17. Ruota laterale
18. Spazzola rotante per pavimenti
19. Raccogliitore di polvere

Lato:

20. Ingresso adattatore
21. Pulsante on/off
22. Sblocco del raccogliitore di polvere

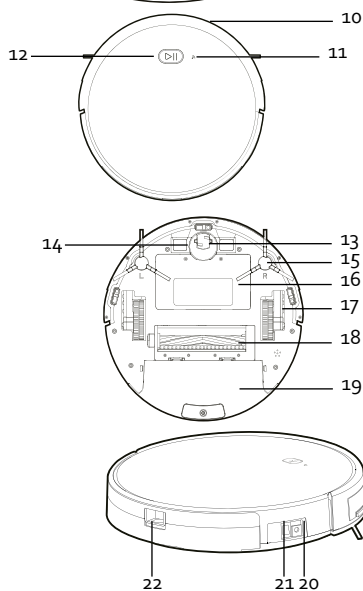

RACCOGLITORE DI POLVERE

- 23. Prefiltro
- 24. Filtro HEPA
- 25. Spugna filtrante
- 26. Raccogliatore di polvere
- 27. Raccogliatore di polvere

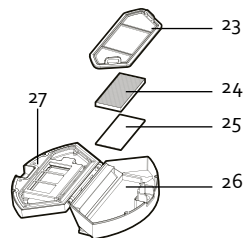

SERBATOIO DELL'ACQUA

- 28. Tappo del serbatoio
- 29. Serbatoio dell'acqua
- 30. Lavaggio

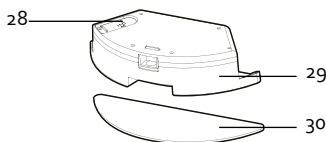

STAZIONE DI RICARICA

- 31. Indicatore luminoso
- 32. Ingresso adattatore
- 33. Contatti di ricarica

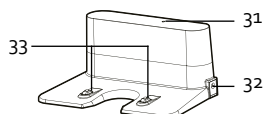

PRIMA DELL'USO

- Inserire due batterie AAA nel telecomando.
- Impostare l'orologio. Vedere "Utilizzo / UTILIZZO CON TELECOMANDO / Regolazione dell'orologio".
- Caricare l'aspirapolvere del robot per 5 ore prima del primo utilizzo. Vedere "Ricarica".
- Posizionare le spazzole laterali sull'aspirapolvere. Spingerle finché non si sente un clic. Sulla spazzola e sul dispositivo sono apposti L (sinistra) e R (destra); assicurarsi che corrispondano.

INSTALLAZIONE DELLA STAZIONE DI RICARICA

1. Collocare la stazione di ricarica su una superficie piana e rigida, ad es. piastrelle, parquet, tappeto a pelo raso, contro un muro o un armadio, ecc.
2. Assicurarsi che a sinistra e a destra della stazione di ricarica ci sia min. 1 m di spazio libero. Ci devono essere almeno 2 m di spazio libero per la stazione di ricarica. In caso contrario, l'aspirapolvere potrebbe non essere in grado di trovare la stazione di ricarica quando inizia a ricaricarsi.

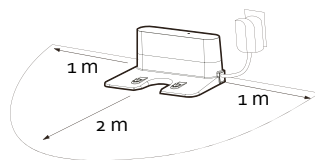

RICARICA

Attivare l'apparecchio mediante l'interruttore on/off. L'apparecchio può essere ricaricato con o senza la stazione di ricarica.

RICARICARE CON UNA STAZIONE DI RICARICA

1. Assicurarsi che l'apparecchio sia installato correttamente. Vedere "Prima del primo utilizzo / Installazione della stazione di ricarica".
 2. Prendere l'adattatore, inserire la spina nella presa e l'uscita dell'adattatore nella stazione di ricarica.
- **IMPORTANTE:** accertarsi sempre che non ci siano cavi davanti o accanto alla stazione di ricarica in quanto potrebbero rimanere intrappolati tra le ruote o le spazzole dell'aspirapolvere.

- Quando la batteria è quasi scarica, o quando l'apparecchio ha completato il programma, l'aspirapolvere ritorna automaticamente alla stazione di ricarica, se installata. Se non è installata una stazione di ricarica, l'aspirapolvere va in modalità standby.
- Si può anche scegliere di ricaricare l'apparecchio premendo il tasto HOME sul telecomando.
- Durante la ricarica, l'indicatore luminoso del pulsante di comando lampeggia. Quando l'aspirapolvere è totalmente carico, l'indicatore luminoso si disattiva.

RICARICA SENZA UNA STAZIONE DI RICARICA

1. Prendere l'adattatore, inserire la spina nella presa e l'uscita dell'adattatore nell'apparecchio.
2. Durante la ricarica, l'indicatore luminoso del pulsante di comando lampeggia. Quando l'aspirapolvere è totalmente carico, l'indicatore luminoso si disattiva.

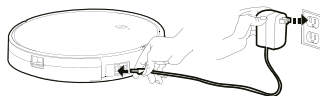

NOTE

- Accertarsi che l'interruttore on/off sul lato dell'apparecchio sia sempre attivato; in caso contrario, l'apparecchio non può ricaricarsi.
- Inserire l'adattatore nella presa accertandosi che sia collegata alla stazione di ricarica; in caso contrario, l'aspirapolvere non può trovare la stazione di ricarica.

UTILIZZO

Accendere il dispositivo con l'interruttore di accensione sul lato del dispositivo per l'uso o la ricarica.

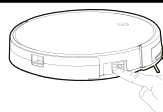

MODALITÀ STANDBY/RIPOSO/OFF

Standby

Il dispositivo è in modalità standby quando l'interruttore on/off è acceso e il dispositivo è a riposo, pronto per l'uso immediato.

Riposo

Il dispositivo attiva automaticamente la modalità riposo dopo 10 minuti in modalità standby. Se il dispositivo è in modalità riposo, è necessario attivarlo prima di poter utilizzare il dispositivo. È possibile farlo premendo il pulsante di comando sull'apparecchio o il pulsante ON/OFF sul telecomando.

Off

È possibile spegnere completamente il dispositivo premendo l'interruttore on/off sul lato del dispositivo tramite la modalità standby.

UTILIZZO SENZA TELECOMANDO

- Premere il pulsante di comando per la pulizia automatica. L'aspirapolvere traccia un percorso per aspirare l'intero ambiente, tenendo conto di muri, ostacoli e scale.
- Quando il dispositivo ha terminato l'aspirazione, torna automaticamente alla stazione di ricarica. Se non è installata una stazione di ricarica, l'aspirapolvere va in modalità standby.
- È possibile anche fare in modo che il dispositivo smetta di pulire da solo. Per fare ciò, premere il pulsante di comando. Spegner il dispositivo con l'interruttore on/off sul lato del dispositivo.

UTILIZZO CON TELECOMANDO

Importante: ad ogni impostazione con telecomando è necessario mirare al dispositivo.

Non utilizzare il telecomando vicino alla stazione di ricarica, poiché ciò potrebbe disturbare il segnale e influire sul funzionamento.

Se non si utilizza il telecomando per un lungo periodo, rimuovere le batterie.

1. ON/OFF: pulsante di accensione/spegnimento
2. Display
3. Pulizia programmata (pulizia intelligente)
4. HOME: tornare alla stazione di ricarica per la ricarica
5. Freccette
6. Pulsante di conferma/pausa
7. Regolazione della potenza di aspirazione
8. Regolazione dell'orologio
9. Pulizia lungo la parete
10. Impostazione dello schema

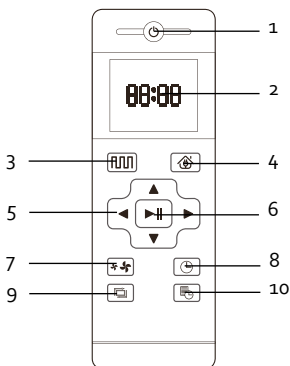

1. ON/OFF: pulsante di accensione/spegnimento

Questo pulsante permette di commutare l'apparecchio dalla modalità di riposo alla modalità stand-by e viceversa. Permette inoltre di interrompere il funzionamento dell'apparecchio.

2. Display

Attraverso il display è possibile vedere le impostazioni.

3. Pulizia programmata (pulizia intelligente) 

L'apparecchio aspira la polvere compiendo un movimento a S sul pavimento.

4. HOME: tornare alla stazione di ricarica per la ricarica 

· Se si desidera ricaricare l'aspirapolvere durante l'uso, premere il pulsante HOME. L'aspirapolvere cercherà automaticamente la stazione di ricarica.

· **ATTENZIONE:** è possibile che l'aspirapolvere non riesca a trovare la stazione di ricarica perché ci sono troppi ostacoli intorno alla stazione. Fare in modo che lo spazio libero attorno alla stazione di ricarica sia il più ampio possibile.

· Quando la batteria è quasi scarica, o quando l'apparecchio ha completato il programma, l'aspirapolvere ritorna automaticamente alla stazione di ricarica, se installata. Se non è installata una stazione di ricarica, l'aspirapolvere va in modalità stand-by.

5. Freccette

· ▲ Nella modalità stand-by, premere questa freccetta per fare avanzare l'aspirapolvere.

Per le altre impostazioni, è possibile incrementare il valore utilizzando questo pulsante.

· ▼ Nella modalità stand-by, premere questa freccetta per fare ruotare l'aspirapolvere di 180°.

Per le altre impostazioni, è possibile ridurre il valore utilizzando questo pulsante.

· ◀ Nella modalità stand-by, tenere premuta questa freccetta per fare procedere l'aspirapolvere verso sinistra.

Per le altre impostazioni, è possibile commutare dai minuti alle ore utilizzando questo pulsante.

- Nella modalità stand-by, tenere premuta questa freccetta per fare procedere l'aspirapolvere verso destra.
 Per le altre impostazioni, è possibile commutare dalle ore ai minuti utilizzando questo pulsante.

- 6. Pulsante di conferma/pausa 
 - Quando l'apparecchio è nella modalità stand-by, questo pulsante permette di avviare la pulizia automatica. L'aspirapolvere traccia un percorso per aspirare l'intero ambiente, tenendo conto di muri, ostacoli e scale.
 - Quando la batteria è quasi scarica, o quando l'apparecchio ha completato il programma, l'aspirapolvere ritorna automaticamente alla stazione di ricarica, se installata. Se non è installata una stazione di ricarica, l'aspirapolvere va in modalità stand-by.
 - È possibile anche fare in modo che il dispositivo smetta di pulire da solo. Per fare ciò, premere il pulsante on/off. Disattivare l'apparecchio utilizzando l'interruttore on/off sul lato dell'apparecchio.
 - Questo pulsante permette di confermare le impostazioni effettuate.
 - Questo pulsante consente di effettuare una pausa. Premendo nuovamente questo pulsante, l'apparecchio completa il programma.

- 7. Regolazione della potenza di aspirazione 

Questo pulsante consente di regolare la potenza di aspirazione. La potenza di aspirazione selezionata viene visualizzata sul display con il relativo simbolo.

- 8. Regolazione dell'orologio 
 - Premere questo pulsante per regolare l'orologio.
 - Le ore sul display iniziano a lampeggiare. Impostare le ore premendo le freccette in alto o in basso.
 - Premere quindi la freccetta a destra per impostare i minuti. I minuti sul display iniziano a lampeggiare. Impostare i minuti premendo le freccette in alto o in basso.
 - Confermare l'ora impostata premendo il pulsante di conferma.

- 9. Pulizia lungo la parete 

Premere questo pulsante per fare in modo che l'aspirapolvere aspiri lungo un percorso lungo le pareti e negli angoli.

- 10. Pulsante di regolazione dello schema. 

Questo pulsante consente di programmare l'aspirapolvere robot per aspirare ogni giorno in un orario fissato. Ad esempio, impostando le 9,30, l'aspirapolvere inizia a funzionare ogni giorno alle 9,30.

 - Premere il pulsante di regolazione dello schema.
 - Impostare l'orologio mediante i tasti freccia.
 - Selezionare quindi la potenza di aspirazione.
 - Confermare l'impostazione mediante il tasto di conferma.
 - L'icona sul display viene visualizzata in modo continuo, per indicare che è stata effettuata un'impostazione.

Per annullare questa impostazione, tenere premuto il pulsante di impostazione dello schema per alcuni secondi, fino a quando il simbolo sul display non scompare.

MODALITÀ DI PULIZIA

È possibile selezionare le 4 modalità di pulizia seguenti:

1. Pulizia programmata (pulizia a S): l'apparecchio aspira la polvere compiendo un movimento a S sul pavimento.

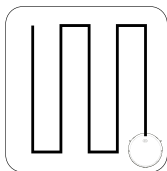

2. Pulizia in un punto: l'aspirapolvere esegue una pulizia concentrata in un punto molto sporco. Questa modalità può essere impostata soltanto mediante l'applicazione.

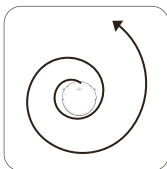

3. Pulizia lungo la parete: l'aspirapolvere aspira lungo un percorso lungo le pareti e negli angoli.

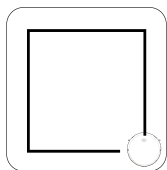

4. Modalità lavaggio: l'aspirapolvere segue un percorso a S lavando il pavimento con il serbatoio dell'acqua in luogo del serbatoio della polvere.

Note

- Non spostare l'aspirapolvere e non azionarlo con il telecomando mentre è in funzione. Diversamente, l'aspirapolvere inizia nuovamente il percorso di pulizia e la ripete.
- Durante il funzionamento, è normale che l'aspirapolvere compia delle pause.

UTILIZZO DELL'ASPIRAPOLVERE CON IL SERBATOIO DELL'ACQUA E LO STRACCIO.

Dopo avere aspirato la polvere, l'aspirapolvere robot può anche lavare il pavimento grazie al serbatoio dell'acqua. L'apparecchio NON può aspirare e lavare il pavimento contemporaneamente.

Attenzione: Durante la ricarica, rimuovere il serbatoio dell'acqua per evitare situazioni di pericolo.

1. Aprire il tappo del serbatoio e riempirlo con acqua. Chiudere il serbatoio dell'acqua con il tappo.
2. Fissare lo straccio al serbatoio.
3. Rimuovere il serbatoio della polvere dall'aspirapolvere dopo averlo sbloccato e montare il serbatoio dell'acqua al suo posto. Si udirà un clic quando il serbatoio è posizionato correttamente.

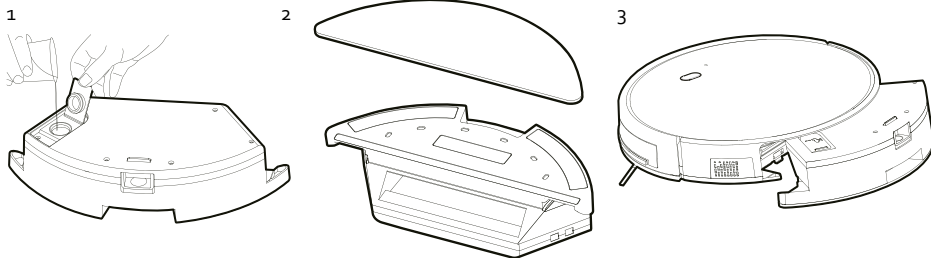

SISTEMA ANTI-CADUTA

- L'aspirapolvere robot è dotato di un rilevamento anticaduta. Il dispositivo rileva una scala o un avvallamento evitando la caduta.
- Tuttavia, è sempre consigliabile fare attenzione e tenere l'aspirapolvere lontano dalle scale il più possibile.

UTILIZZO CON L'APPLICAZIONE

Per ottenere prestazioni ottimali, si consiglia di utilizzare l'applicazione. Determinate impostazioni possono essere effettuate esclusivamente utilizzando l'applicazione, come l'azionamento vocale, la quantità di acqua utilizzata per il lavaggio, ... Ci riserviamo di apportare modifiche all'applicazione.

1. Per collegare l'aspirapolvere all'applicazione, attivare l'interruttore on/off sull'apparecchio.
2. Installare l'app "Smart Life" o "Tuya Smart" tramite il codice QR qui sotto o cercarla su App Store o Google Play. Scaricare e installare l'app.



3. Apri l'app. Se non si dispone ancora di un account, effettuare la registrazione e l'accesso.
Nota: se si desidera utilizzare l'app con più smartphone, per gestire il dispositivo, utilizzare lo stesso account. Il dispositivo non può connettersi a diversi account.

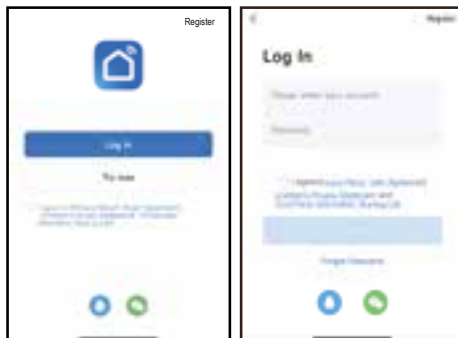

4. L'aspirapolvere può essere aggiunto manualmente o effettuando una ricerca degli apparecchi nelle vicinanze.
 - Aggiunta manuale: dopo avere effettuato l'accesso, fare clic sul simbolo '+' nell'angolo in alto a destra della pagina iniziale per aggiungere l'aspirapolvere. Nella pagina di selezione dell'apparecchio, selezionare piccoli elettrodomestici dal lato sinistro e aspirapolvere robot dal lato destro. Seguire le indicazioni nell'applicazione per effettuare il collegamento all'apparecchio.

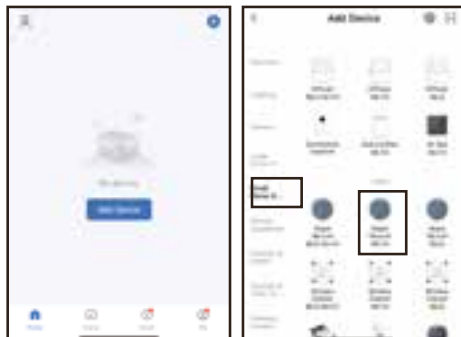

- Ricerca automatica: l'apparecchio effettua una ricerca automatica per collegarsi allo smartphone. L'indicatore WiFi sull'apparecchio lampeggia rapidamente. Dopo avere effettuato l'accesso, fare clic sul simbolo '+' nell'angolo in alto a destra della pagina iniziale per aggiungere l'aspirapolvere robot. Lo smartphone trova immediatamente l'aspirapolvere robot e lo mostra nell'applicazione. Fare clic per collegare l'apparecchio all'applicazione.

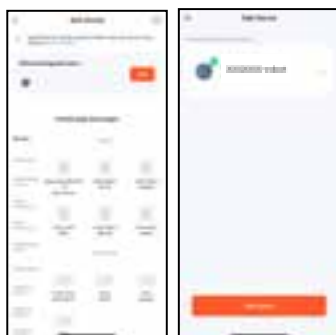

5. Quando l'applicazione visualizza la pagina mostrata sotto, è possibile utilizzare l'applicazione per azionare l'aspirapolvere robot. Fare clic sull'apparecchio per aprire l'interfaccia di azionamento dell'applicazione. In questa interfaccia è possibile selezionare varie modalità di pulizia per visualizzare il processo/lo stato della pulizia. Fare clic sul pittogramma in alto a destra per ulteriori opzioni.

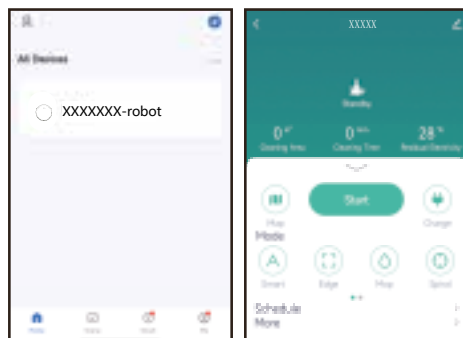

6. Questa interfaccia può essere collegata ai sistemi audio intelligenti per eseguire più funzioni con un unico pulsante.

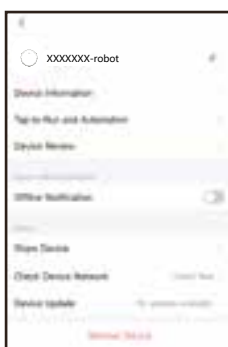

CODICI DI ERRORE

Tramite l'applicazione, l'apparecchio può indicare dei codici di errore, generalmente poiché un oggetto blocca l'aspirapolvere. Rimuovere l'oggetto che blocca l'aspirapolvere in modo che possa continuare a funzionare. Se l'apparecchio continua a non funzionare, contattare il servizio post-vendita DOMO. Attivando il modulo vocale, i codici di errore sono anche udibili.

PULIZIA E MANUTENZIONE

PULIZIA RACCOLGITORE DI POLVERE E FILTRO

Pulire il raccoglitore di polvere e il filtro dopo ogni uso come segue:

1. Premere il pulsante di sblocco per smontare il raccoglitore di polvere. Estrarre il raccoglitore di polvere dal dispositivo.
2. Aprire la vaschetta.
3. Svuotare il raccoglitore di polvere in una pattumiera.
4. Rimuovere il prefiltra.
5. Smontare il filtro HEPA e la spugna filtrante nel coperchio del raccoglitore di polvere.
6. Risciacquare il raccoglitore e il portafiltro sotto l'acqua corrente. Lasciarli asciugare prima di rimontarli. Pulire il filtro HEPA e la spugna filtrante con la spazzola per la polvere.
 - Se il filtro HEPA è sporco, dopo circa 30 giorni di utilizzo, è possibile pulirlo anche sotto l'acqua corrente. Lasciarlo asciugare prima di rimontarlo.
 - Il filtro HEPA deve essere sostituito dopo aver raggiunto una certa saturazione. La durata massima del filtro è di circa 6 mesi.

- Collocare il filtro HEPA con la spugna filtrante nel coperchio del raccoglitore di polvere. Collocare il prefiltro HEPA nel raccoglitore di polvere. Assicurarsi che tutti i componenti siano completamente asciutti prima di rimontarli nell'apparecchio.

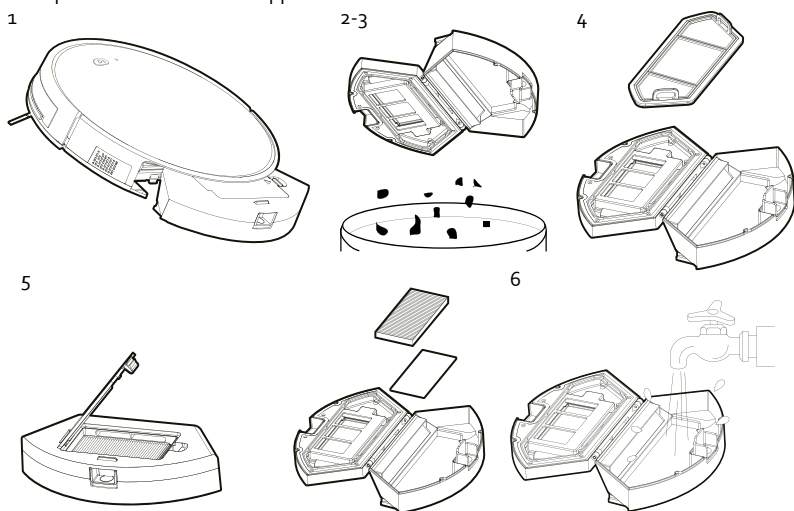

PULIZIA DEL SERBATOIO DELL'ACQUA

- Premere il pulsante di sblocco per smontare il serbatoio dell'acqua.
- Rimuovere lo straccio del serbatoio.
- Lavare lo straccio in acqua tiepida con un detergente delicato. Lasciare asciugare perfettamente lo straccio.
- Versare via l'acqua dal serbatoio. Risciacquare il serbatoio con acqua tiepida e lasciarlo asciugare perfettamente.

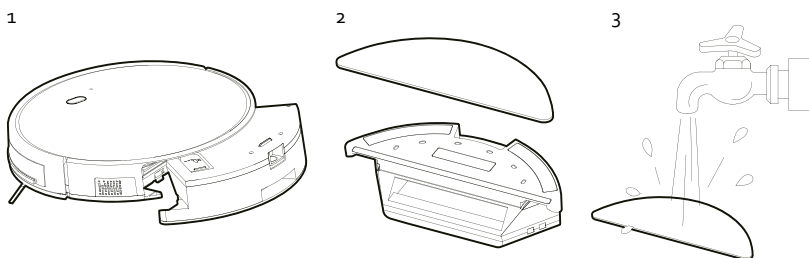

PULIZIA DEL DISPOSITIVO

- Pulire regolarmente le spazzole laterali, le ruote, i sensori e i contatti per ricaricare la batteria e la stazione di ricarica con un panno morbido.
- Le spazzole laterali devono essere sostituite dopo un uso frequente. La durata massima delle spazzole è di circa 12 mesi. Sulla spazzola e sul dispositivo sono apposti L (sinistra) e R (destra); assicurarsi che corrispondano.
- Non immergere mai il dispositivo in acqua.
- I sensori non devono essere bagnati.



PULIZIA SPAZZOLA ROTANTE PER PAVIMENTI

Aprire il coperchio della spazzola del pavimento. Pulire il coperchio con un panno morbido. Rimuovere la spazzola rotante per pavimenti. Togliere lo sporco che si è accumulato intorno alla spazzola per i pavimenti. Se la spazzola non viene pulita con regolarità, può subire danni e rendere inutilizzabile l'aspiratore. Risciacquare la spazzola sotto l'acqua corrente. Lasciarla asciugare prima di rimontarla.

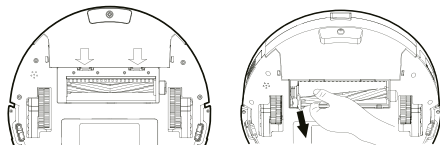

RIPORRE

Se non si utilizza il dispositivo per un lungo periodo:

- Rimuovere le batterie dal telecomando.
- Caricare completamente la batteria, portare l'interruttore di alimentazione sulla posizione di spegnimento e conservare il dispositivo in un luogo asciutto.
- Se il dispositivo non è stato utilizzato per 3 mesi o più, ricaricare prima la batteria per 5 ore.

PROBLEMI E SOLUZIONE

PROBLEMI	SOLUZIONE
L'aspirapolvere non si ricarica.	<ul style="list-style-type: none">· Accertarsi che la stazione di ricarica e l'alloggiamento principale siano in contatto.· Accertarsi che l'interruttore on/off sul lato dell'apparecchio sia sempre attivato; in caso contrario, l'apparecchio non può ricaricarsi.· Inserire l'adattatore nella presa accertandosi che sia collegata alla stazione di ricarica; in caso contrario, l'aspirapolvere non può trovare la stazione di ricarica.
L'aspirapolvere si è incastrato.	Spostare l'aspirapolvere per disincastarlo.
L'aspirapolvere ritorna alla stazione di ricarica senza completare il programma di pulizia.	La batteria dell'aspirapolvere è quasi esaurita; lasciare ricaricare l'apparecchio.
L'aspirapolvere non esegue automaticamente la pulizia impostata.	<ul style="list-style-type: none">· Attivare l'apparecchio.· Lasciare ricaricare completamente l'apparecchio.· Disattivare l'apparecchio e pulire a fondo il serbatoio della polvere, le spazzole laterali e le ruote prima di rimettere in funzione l'apparecchio.

PROBLEMI	SOLUZIONE
Il telecomando non funziona.	<ul style="list-style-type: none"> · Sostituire le batterie e inserirle correttamente nel telecomando. · Accertarsi che l'aspirapolvere sia attivato e sufficientemente carico. · Non utilizzare il telecomando vicino alla stazione di ricarica, poiché ciò potrebbe provocare delle interferenze. · Accertarsi che fra l'aspirapolvere e il telecomando non vi siano ostacoli che potrebbero compromettere il funzionamento.
L'apparecchio non pulisce correttamente.	<ul style="list-style-type: none"> · Accertarsi che lo spazio da pulire sia chiuso; non lasciare le porte aperte. · Accertarsi che sul pavimento non vi siano fili o altri oggetti.
L'applicazione non trova l'apparecchio.	Tenere premuto il pulsante di comando sull'apparecchio fino a quando l'indicatore WiFi non inizia a lampeggiare rapidamente. L'apparecchio è ora pronto per essere collegato.

SPECIFICHE TECNICHE ADATTATORE

Informazione nota	Valore e precisione	Unità
Linea 2000 BV – Dompel 9 – 2200 Herentals - Belgio	-	-
Numero di modello	DO7296S	-
Tensione di alimentazione	100-240	V
Frequenza di alimentazione	50/60	Hz
Tensione di uscita	19	V
Corrente di uscita	0,6	A
Potenza di uscita	11,4	W
Efficienza effettiva media	> = 85,72	%
Efficienza a basso carico	-	%
Consumo energetico in condizione di non sforzo	< 0,1	W

MISURE AMBIENTALI



Il simbolo sul prodotto o sulla confezione indica che esso non deve essere trattato come rifiuto domestico. Deve, al contrario, essere conferito al punto di raccolta predisposto per il riciclo delle apparecchiature elettriche ed elettroniche. Facendo in modo che questo prodotto venga smaltito correttamente aiuterete a prevenire potenziali conseguenze negative per l'ambiente e la salute dell'uomo, che potrebbero essere causate da uno smaltimento non corretto. Per maggiori informazioni sul riciclo di questo prodotto, consultare le autorità comunali, l'azienda o il servizio responsabili della raccolta dei rifiuti domestici o il negozio in cui il prodotto è stato acquistato.

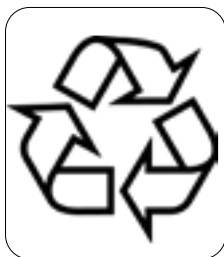

Il materiale di imballaggio è riciclabile. Lo smaltimento dell'imballaggio deve avvenire al fine di tutelare l'ambiente.



BATTERIA RIMOVIBILE

L'apparecchio funziona con una batteria che anche dopo l'utilizzo non può essere smaltita con i rifiuti domestici. È possibile portare l'apparecchio presso un centro di raccolta per apparecchiature elettriche in disuso della propria zona (isola ecologica, esercizio commerciale di settore...). Le batterie contengono sostanze pericolose per la salute delle persone e per l'ambiente. Rimuovere la batteria dall'apparecchio prima di smaltire come descritto in queste istruzioni per l'uso. Riciclare la batteria in conformità con le normative

e i regolamenti locali. Non perforare mai la batteria e non esporla a temperature elevate: può esplodere. In circostanze estreme possono verificarsi perdite dalla batteria. Se il liquido entra in contatto con la pelle, lavare immediatamente la pelle con acqua e sapone o neutralizzare con un acido delicato come del succo di limone o aceto. Se il liquido entra in contatto con gli occhi, lavare gli occhi con abbondante acqua per almeno 10 minuti e contattare un medico.

ZÁRUKA

Práva a povinnosti prodávajícího a kupujícího ohledně práv z vadného plnění se řídí příslušnými obecně závaznými předpisy dle občanského zákoníku.

1. Trvání záruky: 2 roky
2. Záruka se nevztahuje
 - a) na mechanické poškození
 - b) nesprávné používání v rozporu s návodem k použití
3. Záruka zaniká:
 - při použití spotřebiče jinak než v je uvedeno v manuálu (nesprávným postupem)
 - při provádění opravy nebo změny na spotřebiči osobou jinou než pověřenou naším servisem

Prodávající odpovídá kupujícímu, že zboží při převzetí nemá vady. Zejména prodávající odpovídá kupujícímu, že v době, kdy kupující zboží převzal:

- má zboží takové vlastnosti, které výrobce v tomto návodu popisuje,
- se zboží hodí k účelu, ke kterému výrobce uvádí,
- zboží odpovídá jakostí nebo provedením smlouvenému vzorku nebo předloze, byla-li jakost nebo provedení určeno podle smlouveného vzorku nebo předlohy,
- zboží vyhovuje požadavkům právních předpisů.

Projeví-li se vada v průběhu šesti měsíců od převzetí, má se za to, že zboží bylo vadné již při převzetí.

Pokud není u výrobku uvedeno jinak, činí záruční doba 24 měsíců. Záruční doba počíná běžet od převzetí věci kupujícím.

Práva z vadného plnění uplatňuje kupující u prodávajícího na adrese jeho provozovny, v níž je přijetí reklamace možné s ohledem na sortiment prodávaného zboží, případně i v sídle nebo místě podnikání. Za okamžik uplatnění reklamace se považuje okamžik, kdy prodávající obdržel od kupujícího reklamované zboží.

Reklamaci lze také uplatnit v servisním středisku na adrese **DOMO-elektro s.r.o., Na Kobyle 783, 345 06 Kdyně, Česká republika, tel. (+420) 379 422 550, servis@domo-elektro.cz**

Pro rychlé a bezproblémové vyřízení reklamace doporučujeme přiložit k reklamaci doklad o koupi a průvodní dopis s popisem závady a zpáteční adresou s telefonickým kontaktem.

BEZPEČNOSTNÍ POKYNY

Při používání jakéhokoli el. spotřebiče dbejte zvýšené opatrnosti a dodržujte určitá bezpečnostní pravidla:

- Pečlivě si přečtěte tyto informace a manuál nechte i pro pozdější nahlédnutí.
- Ujistěte se, že před použitím odlepíte a odstraníte veškeré reklamní a ochranné fólie.
- Děti si s ochrannými ani reklamními polepy nesmí hrát.
- Příklad je určen pro používání v domácnostech a podobných prostředích, tak jako je:

- kuchyňky v obchodech, kancelářích atd.
- chaty, chalupy
- hotely, penziony a jiné dočasné ubytování
- Dohlédněte, aby si děti nehrály s přístrojem.
- Tento spotřebič mohou používat děti ve věku 16 let a starší a osoby se sníženými fyzickými, smyslovými nebo mentálními schopnostmi, nebo nedostatkem zkušeností a znalostí pokud jsou pod neustálým dozorem nebo byly poučeny o používání spotřebiče bezpečným způsobem a rozumí případným nebezpečím.
- Děti si s přístrojem nesmějí hrát.
- Údržba a čištění smí být prováděny jen osobami starších 16 let. Mladší děti nesmí přístroj čistit ani s ním jinak zacházet.
- Čištění a běžnou údržbu smí provádět pouze osoby starší 16 let a při tom být pod dohledem.
- Přístroj a jeho el. kabel skladujte mimo dosah dětí.
- Všechny případné opravy a úpravy smí provádět jen výrobce nebo autorizovaný servis.
- Za rizika při nesprávném používání nebo nedodržování bezpečnostních zásad je odpovědný uživatel. Výrobce, dovozce ani prodejce nenesou odpovědnost za takto vzniklá rizika špatné manipulace.

⚠ UPOZORNĚNÍ – ELEKTRICKÁ

- Pokud přístroj nepoužíváte, nebo se jej chystáte rozebírat či měnit součásti, tak ho odpojte od el. napětí. Před vypojením vypněte hlavní vypínače do polohy „0“. Před rozebíráním, skládáním i před čištěním, vždy nechte přístroj dostatečně vychladnout. Nikdy netahejte přímo za kabel, vypojujte za zástrčku.
- Před použitím pečlivě zkontrolujte, zda elektrické napětí a frekvence elektrické sítě odpovídají požadavkům na typovém štítku spotřebiče.
- Přístroj zapojujte do správně instalované zásuvky, která je správně uzemněna a souladu s místními normami.
- Elektrický kabel nenechávejte viset přes hranu stolu, nebo pracovního pultu a nedovolte. Nedovolte, aby kabel přišel do styku s horkými plochami, tak aby se nepoškodil.
- Přívodní kabel se nesmí dotýkat horkých/teplých povrchů. Přístroj nikdy nezakrývejte.

- Rozviňte kompletně celý přívodní kabel, jinak hrozí riziko jeho přehřátí. Kabel nenechávejte ležet pod dobíjecí stanice ani nesmí být omotán kolem dobíjecí stanice.
- Spotřebič nepoužívejte s prodlužovacím přívodním kabelem. Zapojte vždy přímo do vlastní zásuvky a nepoužívejte k tomu ani elektrické rozbočky.
- Nikdy nepoužívejte přístroj s poškozeným kabelem, nebo zástrčkou, nebo pokud je přístroj poškozený a nepracuje správně. V takovém případě předejte přístroj do nejbližšího odborného servisu ke kontrole a opravě. Nepokoušejte se ho opravovat sami doma.

⚠ UPOZORNĚNÍ – UMÍSTĚNÍ A INSTALACE

- Nikdy neumísťujte přístroj do blízkosti hořlavých ani vznětlivých materiálů.
- Nepoužívejte přístroj venku.
- Přístroj vždy používejte pouze na stabilním, suchém a rovném místě.
- Nikdy neumísťujte přístroj do blízkosti plynového, nebo elektrického sporáku, či trouby, ani do blízkosti jiného zdroje tepla.

⚠ UPOZORNĚNÍ – POUŽITÍ

- Používejte přístroj pouze k účelům ke kterým je určený.
- Přístroj je určený pouze pro použití v domácnostech. Výrobce nemůže ručit za škody a nehody způsobené nevhodným použitím přístroje, nebo nedodržením zde popsaných bezpečnostních instrukcí.
- Nesahejte na přístroj s mokřýma/vlhkýma rukama.
- Používejte pouze přímo určené, originální příslušenství. Jakékoli jiné nevhodné příslušenství může způsobit riziko poranění nebo poškození spotřebiče.

⚠ UPOZORNĚNÍ – ÚDRŽBA A ČIŠTĚNÍ

- Nikdy neponořujte spotřebič ani přívodní kabel se zástrčkou do vody. Při namočení hrozí riziko poranění el. proudem.
- Zanedbaná údržba zkracuje životnost a efektivitu spotřebiče. Pokud je přístroj velmi zanedbaný, tak může hrozit i riziko poranění obsluhy.

⚠ UPOZORNĚNÍ – SPECIFICKÉ

- Nepoužívejte vysavač k vysávání čistících prostředků, kapalin, jehel, zápalek, ostrých objektů nebo hořlavých předmětů.
- Nepoužívejte vysavač k vysávání cementu, prášků a jiných malých částí. Také se vyhněte vysávání velkých objektů. Vysavač by se mohl ucpat, motor by se mohl přehřát nebo může dojít k jinému poškození.
- Ujistěte se, že přívod vzduchu nebo podlahový otvor sání není blokováný.
- Poprvé nabijte novou baterii na maximum.
- Příklad obsahuje dobíjecí baterii. Pokud přístroj už nepoužíváte, tak baterii vyjměte a nechte zrecyklovat v souladu s místními zákony a předpisy. Baterii nepropichujte, nesnažte se rozebírat a ani ji nevystavujte vysokým teplotám; to může způsobit explozi baterie.
- Je-li baterie vystavována nějakým extrémům, nebo s ní bude špatně manipulováno, může dojít k vytečení. Pokud kapalina z akumulátoru přijde do styku s pokožkou, okamžitě ji omyjte vodou a mýdlem nebo ji zneutralizujte jemnou kyselinou, jako je citronová šťáva nebo ocet. Zasáhne-li kapalina oči, tak je důležité co nejdříve propláchnutí vodou po dobu nejméně 10 minut. Následně vyhledejte lékaře.
- Do žádného z otvorů vysavače (sací nebo větrací) se nesnažte vkládat cizí předměty a otvory nezakrývejte. Příklad s ucpanými otvory, nepoužívejte. Sací/ventilační otvory udržujte stále čisté. Prach, vlasy a jiné nečistoty snižují efektivitu vysávání.
- Před vysáváním nejdříve z podlahy odkliděte velké a ostré předměty, které by případně mohli vysavač poškodit.
- Vždy buďte opatrní a držte v dostatečné vzdálenosti volné kusy oblečení vlasy a jiné visící předměty, kde by hrozilo jejich nasátí.
- Po každém použití přístroje na vytírání (s nádržkou) vodu vylijte a nádržku vyčistěte. Po použití na vysávání zásobník nečistot pravidelně vyprazdňujte. Zanedbaná údržba by snižovala efektivitu přístroje a výsledky úklidu.
- K nabíjení přístroje použijte pouze originální dodanou nabíječku. Jiné nabíječky mohou přístroj/baterii poškodit.
- Pokud používáte přístroj ve velmi vlhkých místnostech (koupelny, sklady, toalety), tak zajistěte aby přístroj nijak neprovlhnul/nenamočil se.

- Nikdy nepoužívejte vysavač bez filtrů nebo jinak nekompletní.

USCHOVEJTE SI TUTO PŘÍRUČKU NA PŘÍPADNÉ POZDĚJŠÍ NAHLÉDNUTÍ.

ČÁSTI

1. Přístroj
2. Dobíjecí stanice
3. Dálkové ovládání
4. Adaptér
5. Čisticí kartáč
6. Nádobka na vodu
7. Boční kartáče
8. HEPA filtr
9. Hadr na vytírání

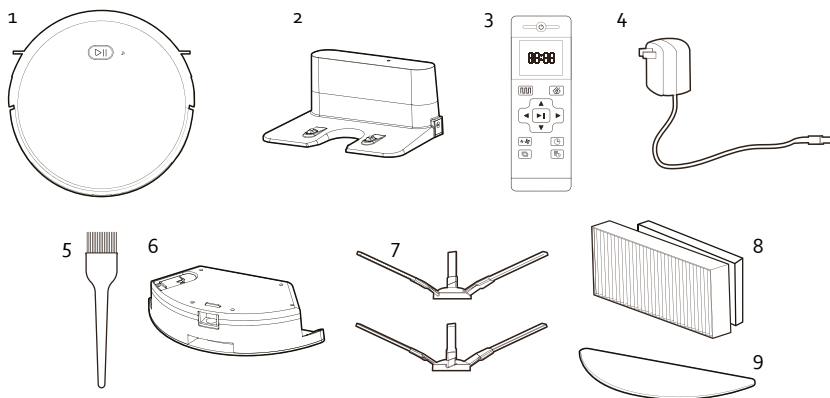

PŘÍSTROJ

Horní část/kryt:

10. Infračervený přijímač
11. Kontrolka připojení k WIFI
12. Ovladač

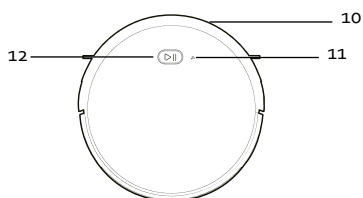

Dno část:

13. Přední (hlavní) kolečko
14. Konektory k nabíjecí stanici
15. Boční kartáče
16. Prostor pro baterie
17. Postranní kolečka
18. Rotační podlahový kartáč
19. Zásobník na prach

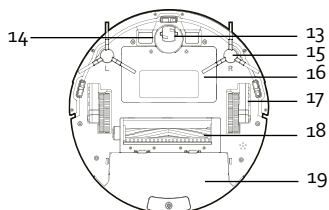

Z boku:

20. Vstup konektoru nabíjení
21. Spínač on/off
22. Sběrná nádoba na nečistoty

ZÁSOBNÍK NA PRACH

23. Předfiltrační síťka
24. HEPA filtr
25. Filtr (pórovitý)
26. Zásobník na prach
27. Víko sběrné nádoby

NÁDOBKA NA VODU

28. Uzávěr nádoby
29. Nádobka na vodu
30. Hadr na vytírání

DOBÍJECÍ STANICE

31. Světelná kontrolka
32. Vstup konektoru nabíjení
33. Kontakty nabíjení

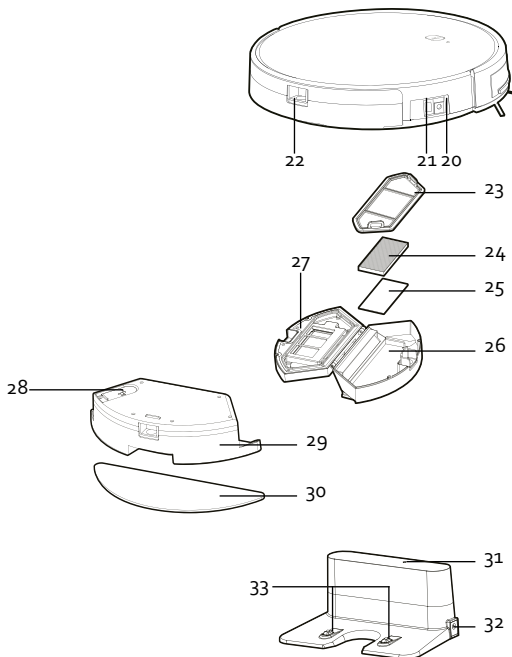

PŘED PRVNÍM POUŽITÍM

- Do ovladače vložte dvě baterie AAA.
- Nastavte čas/hodiny (viz „Použití/Použití s dálkovým ovladačem/Nastavení hodin“)
- Před prvním použitím nechte přístroj plně nabít, alespoň 5 hodin. (viz „Nabíjení“)
- Do vysavače nasadte čisticí kartáče. Kartáč stačí pouze nasadit a dotlačit dokud neuslyšíte zacvaknutí. Jsou označeny písmeny L (levý) a P (pravý), dejte pozor abyste je nasadili na správnou stranu.

PŘÍPRAVA DOBÍJECÍ STANICE

1. Dobíjecí stanici položte na rovné stabilní místo na podlaze (např: dlaždice, lino, parkety atd) lehce opřete o zeď nebo nábytek.
2. Okolo stanice musí zůstat alespoň 1 metr volného místa z levé i pravé strany. Z přední strany musí být dostatek volného místa (alespoň 2 metry) Pokud tomu tak není, tak není možné aby vysavač dobíjecí stanici našel.

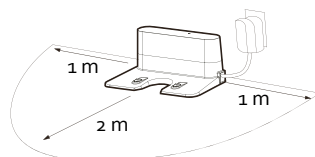

NABÍJENÍ

Vysavač zapnete pomocí hlavního spínače on/off. Vysavač můžete nabíjet přímo přes kabel do vysavače a nebo pomocí dokovací/nabíjecí stanice.

NABÍJENÍ PŘES NABÍJECÍ STANICI

1. Nejdříve se ujistěte, aby byla stanice správně a kompletně sestavena (viz kapitola „Před prvním použitím/sestavení stanice“).
 2. Potom zapojte nabíjecí adaptér do el. sítě a jeho konektor propojte s nabíjecí stanicí (z boku).
- **UPOZORNĚNÍ:** kabel adaptéru nikdy nesmí být obtočen kolem dobíjecí stanice, ani nijak ležet před ní. V takovém případě by se kabel namotal do čistících kartáčů vysavače.
 - Jakmile je baterie skoro prázdná/vybitá nebo se dokončil uklízeční program, tak se vysavač automaticky vrátí do nabíjecí stanice (pokud je sestavena a zapojena do sítě). Pokud nabíjecí stanicí nepoužíváte a nezapojili jste ji, tak vysavač zůstane na místě a přepne se do pohotovostního režimu.
 - Můžete se také rozhodnout a odeslat vysavač do nabíječky dříve – stiskem tlačítka HOME na dálkovém ovladači.
 - Během nabíjení bude hlavní ovladač/tlačítko blikat. Jakmile bude vysavač plně nabit, tak kontrolka ovladače zhasne.

NABÍJENÍ NAPŘÍMO DO VYSAVAČE

1. Nabíjecí adaptér zapojte do el. sítě a potom jeho konektor propojte přímo s vysavačem (z boku).
2. Během nabíjení bude hlavní ovladač/tlačítko blikat. Jakmile bude vysavač plně nabit, tak kontrolka ovladače zhasne.

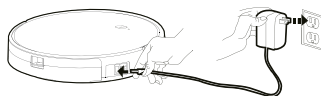

POZNÁMKA:

- Při nabíjení je nutné, aby byl vždy hlavní kolébkový vypínač na boku vysavače zapnutý, jinak není možno vysavač nabíjet. Proto se vždy před nabíjením ujistěte, zda ten hlavní vypínač na boku je zapnutý.
- Zkontrolujte, jestli je adaptér zapojen do el sítě a jeho konektor do stanice/vysavače.

POUŽITÍ

Před použitím nebo nabíjením musíte vysavač zapnout hlavním vypínačem na boku.

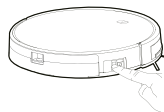

POHOTOVOSTNÍ / REŽIM SPÁNKU / VYPNUTO

Pohotovostní režim

Vysavač je v pohotovostním režimu, když je v klidu a zapnutý hlavní vypínač na přístroji. Vysavač je takto připraven k okamžitému použití.

Režim spánku

Do režimu spánku se automaticky přepne po 10 minutách pohotovostního režimu. Pokud je vysavač v režimu spánku, musíte jej před spuštěním nejdříve aktivovat. Zaktivujete tím, že stisknete ovladač přímo na vysavači a nebo tlačítko on/off na dálkovém ovladači.

Režim vypnuto

Vysavač můžete zcela vypnout vypínačem na boku zařízení, zatímco je v pohotovostním režimu.

POUŽITÍ BEZ DÁLKOVÉHO OVLADAČE

- Stiskem ovládacího tlačítka na vysavači vyberete a spustíte režim automatického uklízení. Vysavač si navrhne svoji vlastní cestu tak, aby vysál celou oblast i podél stěn, překážek či schodů.
- Po dokončení vysávacího cyklu se automaticky vrátí do nabíjecí stanice. Pokud nikde není zapojena nabíjecí stanice, tak se přístroj automaticky přepne do módu „stand by“
- Vysavač můžete vypnout i během procesu vysávání. Nebo ho přerušíte pomocí stisku hlavního ovládacího tlačítka na vysavači. Vysavač poté vypnete vypínačem na straně stroje.

POUŽITÍ S DÁLKOVÝM OVLADAČEM

Důležité: Při ovládání musíte ovladačem mířit přímo na vysavač.

Nedoporučujeme používat dálkové ovládání pokud jste velmi blízko stanice, ovladač by mohl rušit signál a přístroj nebude správně fungovat.

Pokud víte, že nebudete delší dobu používat ovladač, tak z něj vyjměte baterie.

1. ON/OFF: tlačítko vypnutí on-off
2. Displej
3. Plánovaný úklid (chytrý úklid)
4. HOME: návrat do nabíjecí stanice pro opětovné nabíjení
5. Šipky
6. Tlačítko potvrzení / pauza-pozastavení
7. Volba výkonu vysávání
8. Nastavení hodin
9. Úklid podél stěn
10. Nastavení plánu/rozvrhu úklidu

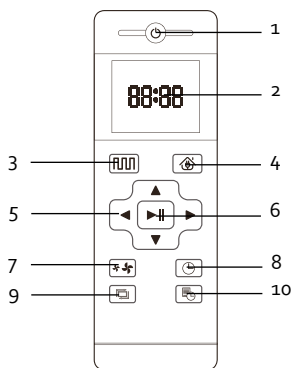

1. ON/OFF: tlačítko vypnutí on-off

Tlačítko slouží k přepínání vysavače z režimu spánku do pohotovostního režimu a naopak. Tlačítkem také vysavač zastavíte.

2. Displej

Na displeji je přehledně vidět aktuální nastavení.

3. Úklid (chytrý úklid) 

Vysavač se bude po místnosti pohybovat po pravidelných smýčkách ve smyslu písmene „S“.

4. HOME: návrat do nabíjecí stanice pro opětovné nabíjení 

· Chcete-li během vysávání dát vysavač nabít, tak stiskněte tlačítko HOME. Vysavač automaticky přeruší proces vysávání a sám vyhledá nabíjecí stanici.

· UPOZORNĚNÍ: Mohlo by se stát, že vysavač nemůže najít nabíjecí stanici, neboť je kolem stanice příliš mnoho překážek. Zajistěte, aby kolem stanice byl co možná největší volný prostor.

· Jakmile je baterie skoro prázdná/vybitá nebo se dokončil uklízení program, tak se vysavač automaticky vrátí do nabíjecí stanice (pokud je sestavena a zapojena do sítě). Pokud nabíjecí stanici nepoužíváte a nezapojili jste ji, tak vysavač zůstane na místě a přepne se do pohotovostního režimu.

5. Šipky (vysvětlení)

- ▲ V pohotovostním režimu: stiskem pošlete/rozjedete vysavač dopředu.
V jakémkoli jiném režimu to bude znamenat navýšení dané hodnoty.
- ▼ V pohotovostním režimu: stiskem otočíte vysavač dozadu o 180°.
V jakémkoli jiném režimu to bude znamenat snížení dané hodnoty.
- ◀ V pohotovostním režimu: stiskem a podržením otočíte vysavač doleva.
V jakémkoli jiném režimu to bude znamenat přepnutí z „minut“ na „hodiny“
- ▶ V pohotovostním režimu: stiskem a podržením otočíte vysavač doprava.
V jakémkoli jiném režimu to bude znamenat přepnutí z „hodin“ na „minuty“

6. Tlačítko potvrzení / pauza-pozastavení

- Tímto tlačítkem můžete zapnout režim automatického úklidu (pokud je vysavač v pohotovostním režimu). Vysavač si naplánuje náhodně svou vlastní cestu, aby vysál celou místnost, přičemž se bude vyhýbat překážkám, stěnám a schodům.
- Jakmile je baterie skoro prázdná/vybitá nebo se dokončil uklízení program, tak se vysavač automaticky vrátí do nabíjecí stanice (pokud je sestavena a zapojena do sítě). Pokud nabíjecí stanici nepoužíváte a nezapojili jste ji, tak vysavač zůstane na místě a přepne se do pohotovostního režimu.
- Můžete tím i předčasně a ručně pozastavit uklízení. Zastavíte ho i stiskem hlavního ovladače nahoře na vysavači, následně ho můžete vypnout pomocí vypínače na boku vysavače.
- Tímto tlačítkem potvrzujete i veškeré nastavení/volby.
- Tímto tlačítkem lze i jen pozastavit úklid. Opětovným stiskem zase vysavač spustíte a ten bude pokračovat ve svém programu dokud ho nedokončí.

7. Nastavení výkonů vysávání.

Můžete zvolit mezi normálním a zvýšeným výkonem vysávání. Výkony přepínáte tímto tlačítkem, přičemž zvolené nastavení bude znázorněno na displeji.

8. Nastavení hodin

- Tlačítko stisknete a tím se dostanete k nastavení času.
- Nejdříve blikají hodiny: ty nastavte pomocí šipek nahoru a dolů.
- Potom stisknete šipku doprava a přejděte k nastavení minut. Na displeji začnou blikat minuty, které můžete nastavit pomocí šipek nahoru a dolů.
- Potom stisknete tlačítko „potvrzení“ a nastavení času tím potvrďte.

9. Úklid podél stěn - režim

Stisknutím tohoto tlačítka zvolíte a nastavíte režim, kdy si vysavač naplánuje trasu a bude uklízet hlavně podél stěn a rohů.

10. Tlačítko nastavení plánu/rozvrhu úklidu

Tlačítko slouží k naprogramování robotického vysavače tak, aby automaticky vysával každý den v nastavený čas. Pokud například nastavíte vysavač na 9:30, začne uklízet každý den v 9:30.

- Stisknete tlačítko nastavení plánu/rozvrhu.
- Pomocí šipek nastavte hodiny.
- Poté ještě nastavte požadovaný výkon/stupeň sání.
- Stiskem potvrzovacího tlačítka toto nastavení musíte potvrdit.
- Po potvrzení se vždy na displeji ještě objeví ikona, která značí že je rozvrh nastaven.

Pokud si přejete nastavení opět zrušit, tak stiskněte a podržte to tlačítko plánu/rozvrhu na několik vteřin, dokud ikona z displeje nezmizí.

REŽIMY ÚKLIDU

Na vysavači si můžete vybrat a nastavit ze 4 režimů úklidu.

1. Režim smyčky: Vysavač se bude po místnosti pohybovat po pravidelných smyčkách ve směru písmene „S“.

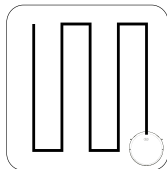

2. Režim úklidu konkrétního místa: Na více znečištěném místě provede vysavač větší úklid (větší frekvence přejezdů). Tento režim lze vybrat a nastavit pouze v aplikaci.

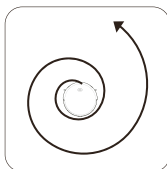

3. Režim úklidu podél stěn: trasa vysávání bude plánována zejména podél stěn a do rohů.

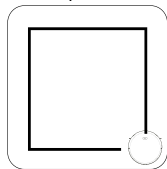

4. Režim vytírání: vysavač se bude pohybovat ve smyčkách jakoby v písmu „S“ ale přitom bude vytírat (je potřeba nasadit nádržku s vodou a mopem místo zásobníku na nečistoty).

Poznámka:

- Snažte si vyvarovat tomu, aby během právě probíhajícího úklidu bylo s vysavačem manipulováno nebo program přenastaven. Přemístování nebo přenastavení vysavače během úklidu povede k tomu, že se nedokonalé uklidí/neuklidí určitá část plochy.
- Je normální, že se vysavač během úklidu několikrát zastaví.

POUŽITÍ VYSAVAČE NA VYTÍRÁNÍ (S NÁDRŽKOU VODY)

Po vysávání je možné využít vysavač jako mop a nechat ho plochu podlahy vytířit. V takovém případě už vysavač NEVYSÁVÁ, ale stírá vlhkým hadrem.

Upozornění: Před nabíjením vyjměte nádržku s vodou, abyste předešli nebezpečným situacím.

1. Otevřete víčko nádoby, naplňte ji vodou. Nezapomeňte ji důsledně uzavřít pomocí těsnícího uzávěru.
2. K nádržce s vodou připevněte mop/hadr
3. Pomocí uvolňovacího tlačítka vyjměte zásobník na nečistoty a nahradte jej nádržkou s vodou. Jakmile je nádrž správně umístěna, tak uslyšíte zacvaknutí.

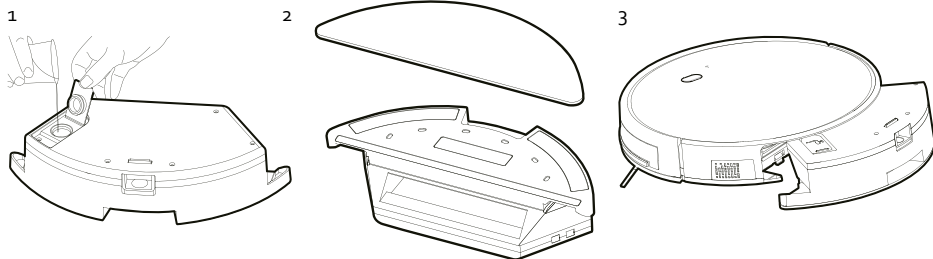

SYSTÉM PROTI PŘEPADU

- Vysavač má bezpečnostní funkci proti pádu. Vysavač sám detekuje schody nebo hrany, u kterých hrozí riziko pádu. Automaticky se takovým místům vyhne, což zabraňuje pádu.
- Přesto ale doporučujeme věnovat pozornost výběru místa úklidu a vysavač primárně do takových nerovných míst se schodištěm nepouštět.

POUŽITÍ APLIKACE

Pro nejsnazší dosáhnutí nejlepších výsledků úklidu je vhodné používat mobilní aplikaci. Některá nastavení lze totiž volit/změnit pouze přes aplikaci. Například: hlasová aktivace, spotřeba vody v režimu mopu atd. Aplikace je nástroj na změnu takových detailních funkcí.

Výrobce si vyhrazuje právo na update/změnu některých funkcí aplikace.

1. Zapnutím hlavního vypínače na boku vysavače ho připojíte k aplikaci.
2. Stáhněte si a nainstalujte si aplikaci „Smart Life“ nebo „Tuya Smart“ pomocí QR kódu níže nebo ji vyhledejte v App Store nebo Google Play.



3. Aplikaci otevřete. Pokud ještě nemáte účet, zaregistrujte a přihlaste se. Poznámka: Pokud chcete k ovládání vysavače více chytrých telefonů, používejte vždy stejný účet. Přístroj nelze připojit k více účtům najednou.

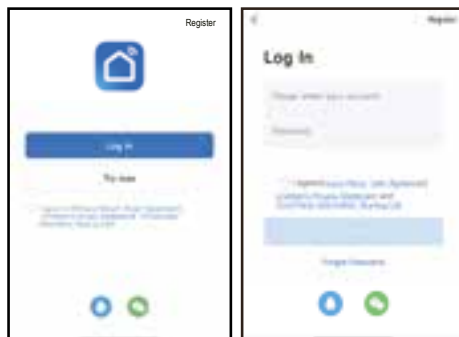

- Do aplikace můžete přidat vysavač ručně a nebo spustit vyhledání dostupných spotřebičů v okolí.
 - Ruční přidání: po úspěšném přihlášení klikněte na „+“ v pravém horním rohu úvodní stránky a přidejte robotický vysavač. Provedete tak, že: na stránce možností zařízení vyberte (vlevo) malá zařízení (Small Home Appliances) a vpravo vyberte volbu robotické vysavače (WiFi). Pro připojení postupujte podle dalších pokynů v aplikaci – žádost o wifi přístup atd ...

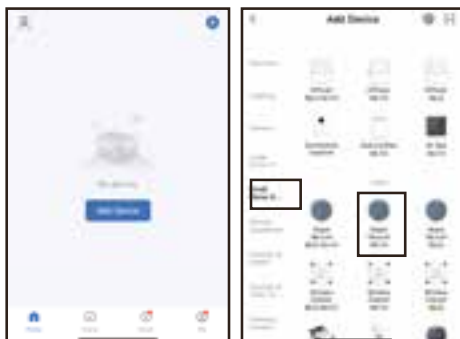

- Automatické vyhledávání: po kliknutí na přidání nebo „+“ se aplikace automaticky pokusí vyhledat blízká zařízení. Pokud smartphone najde robotický vysavač a zobrazí jej v aplikaci. Klikněte na něj, aby se zařízení a aplikace propojily. Po zapnutí vysavače by měla rychle blikat kontrolka Wi-Fi, pokud ne, tak stiskněte a podržte delší dobu hlavní spínač nahoře na vysavači, tím připravíte vysavač na spárování s app.

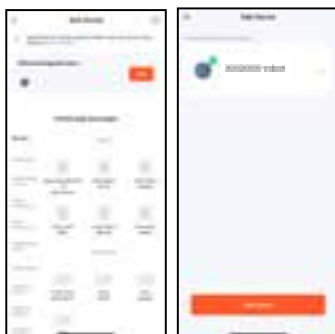

- Jakmile aplikace zobrazí stránku, kterou vidíte níže, tak to znamená, že už můžete vysavač pomocí aplikace ovládat. Kliknutím na VÁŠ vysavač otevřete ovládací rozhraní aplikace. Tam můžete vybírat a nastavovat různé režimy úklidu nebo zobrazit proces/stav čištění. Kliknutím na ikonu vpravo nahoře zobrazíte další možnosti.

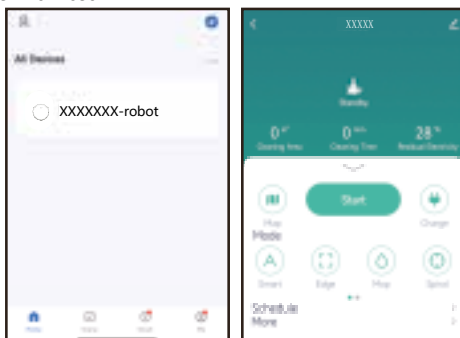

6. Přes rozhraní lze připojit i k chytrému audio systému a provádět několik provozních funkcí pomocí jediného tlačítka.



CHYBOVÉ HLÁŠENÍ

Vysavač vám může přes aplikaci odesílat i jeho chybová hlášení, obvykle je to proto, že někde uvízl / je zablokovaný. V tom případě odstraňte blokující předmět, aby vysavač mohl pokračovat v práci. Pokud se ani potom nerozeběhne a stále nefunguje, kontaktujte prosím servis DOMO. Pokud máte aktivovaný hlasový modul, tak vám takové chybové hlášení oznámí hlasem.

ČIŠTĚNÍ A ÚDRŽBA

ČIŠTĚNÍ NÁDOBY NEČISTOT A FILTRU

Nádobku nečistot a filtr doporučujeme čistit po každém použití, a to následujícím způsobem:

1. Stisknutím uvolňovací západky vyjměte zásobník na nečistoty.
2. Sběrnou nádobku otevřete.
3. Z nádoby vysypte všechny nečistoty – nejlepší je vysypávat rovnou nad popelnici nebo košem.
4. Odstraňte předfiltrační sítku
5. Odejměte víko nádoby nečistot, vyjměte HEPA filtr i pórovitý filtr.
6. Pokud je HEPA filtr značně znečištěný, můžete jej po cca 30 dnech používání také vyčistit a promýt pod tekoucí vodou. K čištění HEPA filtru a pórovitého filtru ideálně použijte prachový kartáč nebo profoukněte vzduchem.
 - Jakmile je HEPA filtr hodně znečištěn nebo viditelně poškozen, tak jej musíte vyměnit za nový. Maximální životnost filtru je přibližně 6 měsíců.
 - Vyměňte filtr HEPA a držák v nádobě. K tomu nejprve otočte kryt na stranu.
7. Čistý HEPA filtr a pórovitý filtr vložte zpět do víka nádoby nečistot. Vložte zpět předfiltrační sítku. Před vložením se vždy ujistěte, aby byly všechny části zcela suché.

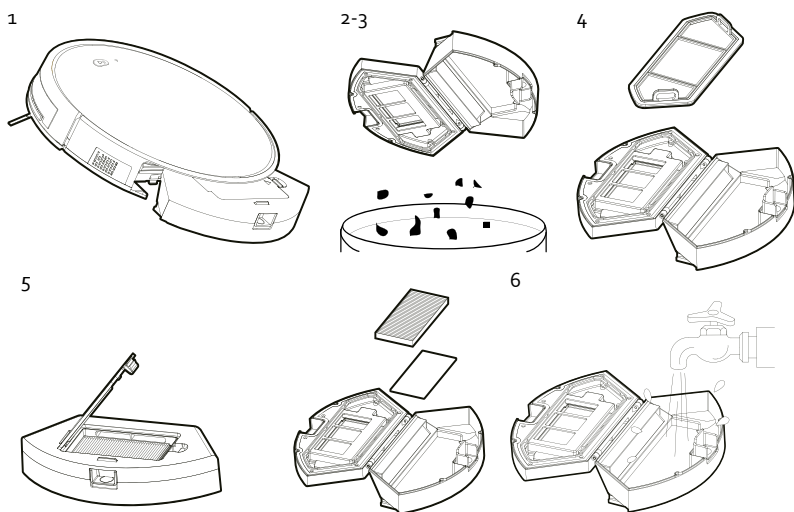

ČIŠTĚNÍ NÁDRŽKY NA VODU

1. Stisknutím uvolňovací západky vyjměte nádržku na vodu.
2. Z nádrže odejměte hadr vytírání.
3. Hadr/mop vyperte v teplé vodě s jemným čisticím prostředkem. Nechte ho úplně vyschnout.
4. Vylijte zbylou vodu z nádrže. Nádržku opláchněte/vypláchněte teplou vodou a nechte dostatečně vyschnout.

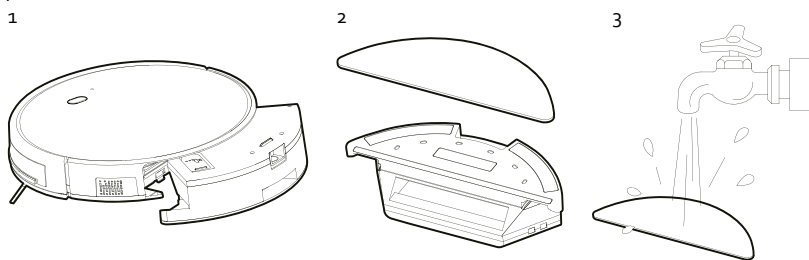

ČIŠTĚNÍ VYSAVAČE

- Boční kartáče, senzory, nabíjecí kontakty a nabíjecí stanici pravidelně čistěte měkkým hadříkem, tyto části udržujte vždy čisté.
- Boční kartáče jsou při úklidu velmi namáhány a proto by se měly po častém používání vyměnit za nové. Maximální doba použitelnosti kartáčů je přibližně 12 měsíců. Na kartáčích i na vysavači jsou označeny strany písmeny L (vlevo) a R (vpravo). Při nasazování musí být vždy správně dosazeny
- Nikdy neponořujte do vody!
- Senzory nesmí být mokré.

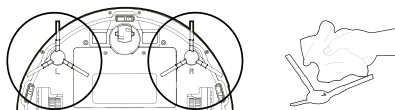

ČIŠTĚNÍ ROTAČNÍHO KARTÁČE

Nejdříve otevřete kryt u podlahového kartáče. Kartáč vyjměte a kryt lehce otřete vlhkým hadříkem. Kartáč můžete omýt pod tekoucí vodou a případně odstranit namotané vlasy. Z kartáče vyčistěte všechny vlasy a namotané nečistoty. Kartáč čistěte pravidelně. Pokud nebudete kartáč udržovat čistý, může to vést k nadměrnému namáhání a poškození přístroje. Před vložením zpět do vysavače musíte nechat kartáč dokonale vyschnout.

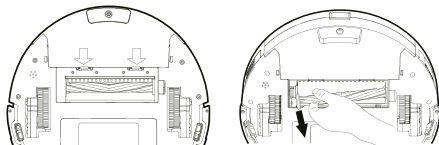

USKLADNĚNÍ

Pokud víte, že nebudete vysavač delší dobu používat, tak postupujte podle postupu níže:

- Vyměňte baterie z dálkového ovladače.
- Vysavač plně nabijte a vypněte nabíjení. Takto nabitý přístroj uskladněte na suchém místě.
- Pokud nebyl vysavač používán déle než 3 měsíce, tak jej před použitím nechte alespoň 5 hodin nabíjet.

PROBLÉMY A ŘEŠENÍ

PROBLÉMY	ŘEŠENÍ
Vysavač se nenabíjí.	<ul style="list-style-type: none">· Ujistěte se, jestli jsou správně v kontaktu čidla vysavače a nabíjecí stanice.· Ujistěte se, jestli je zapnutý hlavní kolébkový vypínač na boku těla přístroje.· Ujistěte se, jestli je kabel zapojen do funkční elektrické sítě.
Vysavač se zasekl někde v prostoru.	Poposuněte ho, nebo odstraňte překážku.
Vysavač se vrátil do nabíjecí stanice ještě před dokončeným úklidem (neuklidil).	Vysavač měl slabou baterii, nechte ho plně nabít.
Vysavač neprovádí automatický úklid dle nastavení.	<ul style="list-style-type: none">· Zapněte vysavač.· Nejdříve ho nechte plně nabít.· Před opětovným uvedením do provozu důkladně vyčistěte nádobu nečistot, zkontrolujte boční kartáče a kolečka.
Nefunguje dálkové ovládání.	<ul style="list-style-type: none">· Vyměňte v něm baterie nebo zkontrolujte jejich správné usazení.· Zkontrolujte, zda je přístroj zapnutý a nabitý..· Nepoužíváte ovladač přímo (blízko) u nabíjecí stanice? Je možné že se vysílání signálu navzájem ruší.· Není v trajektorii mezi ovladačem a vysavačem příliš velká překážka (zeď, nábytek atd...)?

PROBLÉMY	ŘEŠENÍ
Přístroj neuklidil dostatečně. Nejsem spokojen s úklidem.	<ul style="list-style-type: none"> · Zajistěte, aby do místnosti, kde se uklízí byly zavřené dveře.. · Zajistěte, aby na podlaze neležely žádné volné dráty, kabely nebo něco co by se mohlo namotat do kartáčů a omezit jejich pohyb.
Aplikace není schopna najít „můj vysavač“.	Stiskněte a chvíli podržte hlavní ovladač nahoře na přístroji. Kontrolka Wi-Fi začne rychleji blikat. Nyní je přístroj připraven k připojení.

SPECIFIKACE ADAPTÉR

Parametr	Hodnota	Jednotky
Linea 2000 BV – Dompel 9 – 2200 Herentals – Belgie	-	-
Označení modelu	DO7296S	-
Napájecí napětí	100-240	V
Frekvence	50/60	Hz
Výstupní napětí	19	V
Výstupní proud	0,6	A
Výstupní výkon	11,4	W
Účinnost (průměrná)	> = 85,72	%
Účinnost (nízký stupeň)	-	%
Spotřeba (bez zatížení)	< 0,1	W

OHLED NA ŽIVOTNÍ PROSTŘEDÍ



Symbol na přístroji či na jeho obalu znamená, že s tímto výrobkem není možno nakládat jako s běžným domovním odpadem, nýbrž musí být odevzdán na místech určených ke sběru a likvidaci elektrických a elektronických zařízení. Dodržením tohoto doporučení chráníte životní prostředí a zdraví spoluobčanů. Více informací o možnostech likvidace nebezpečného odpadu obdržíte na obecních nebo městských úřadech, sběrných dvorech nebo v prodejně, kde jste přístroj zakoupili.

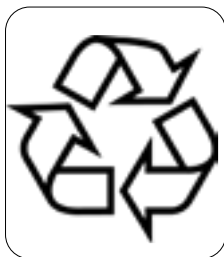

Obalové materiály jsou recyklovatelné, nakládejte s nimi podle předpisů pro životní prostředí.



VYJÍMATELNÉ/VYMĚNITELNÉ BATERIE

Baterie ze spotřebiče nechte vyjmout/demontovat v autorizovaném servisu nebo u zpracovatele elektrozařízení po ukončení jeho životnosti. Místa sběru elektrozařízení najdete na <https://isoh.mzp.cz/registrmistelektro/Elektro/Vyhledat>

ZÁRUKA

Práva a povinnosti predávajúceho a kupujúceho ohľadom práv z chybného plnenia sa riadi príslušnými všeobecne záväznými predpismi podľa občianskeho zákonníka.

1. Trvanie záruky: 2 roky
2. Záruka sa nevzťahuje
 - a) na mechanické poškodenie
 - b) nesprávne používanie v rozpore s návodom na použitie
3. Záruka zaniká:
 - pri použití spotrebiča inak ako v je uvedené v manuále (nesprávnym postupom)
 - pri vykonávaní opravy alebo zmeny na spotrebiči osobou inou než poverenou našim servisom

Predávajúci zodpovedá kupujúcemu, že tovar pri prevzatí nemá vady. Najmä predávajúci zodpovedá kupujúcemu, že v čase, keď kupujúci tovar prevzal:

- má tovar také vlastnosti, ktoré výrobca v tomto návode popisuje,
- sa tovar hodí k účelu, ku ktorému výrobca uvádza,
- tovar zodpovedá kvalitou alebo prevedením dohovorené vzorky alebo predlohe, ak bola akosť alebo prevedenie určené podľa dohodnutého vzorky alebo predlohy,
- tovar vyhovuje požiadavkám právnych predpisov.

Ak sa prejavia vada v priebehu šiestich mesiacov od prevzatia, má sa za to, že tovar bol chybný už pri prevzatí.

Pokiaľ nie je pri výrobku uvedené inak, je záručná doba 24 mesiacov. Záručná doba začína plynúť od prevzatia veci kupujúcim.

Práva z chybného plnenia uplatňuje kupujúci u predávajúceho na adrese jeho prevádzky, v ktorej je prijatie reklamácie možné s ohľadom na sortiment predávaného tovaru, prípadne aj v sídle alebo mieste podnikania. Za okamih uplatnenia reklamácie sa považuje okamih, kedy predávajúci dostal od kupujúceho reklamovaný tovar.

Reklamáciu možno tiež uplatniť v servisnom stredisku na adrese **DOMO-elektro s.r.o., Na Kobyle 783, 345 06 Kdyně, Česká republika, tel. (+420) 379 422 550, servis@domo-elektro.cz**

Pre rýchle a bezproblémové vybavenie reklamácie odporúčame priložiť k reklamácií doklad o kúpe a sprievodný list s popisom závady a spätičnou adresou s telefonickým kontaktom.

BEZPEČNOSTNÉ POKYNY

Pri používaní jakéhokoli el. spotrebiče dbajte na zvýšenú opatrnosť a dodržujte určitá bezpečnostné pravidlá:

- Starostlivo si prečítajte tieto informácie a manuál nechajte aj k neskoršiemu nahliadnutiu.
- Uistite sa, že pred použitím odlepíte a odstránite všetky reklamné a ochranné fólie.
- Deti sa s ochrannými ani reklamnými polepy nesmie hrať.
- Prístroj je určený pre používanie v domácnostiach a podobných prostrediach, tak ako je:

- kuchynky v obchodoch, kanceláriách atď.
- chaty, chalupy
- hotely, penzióny a iné dočasné ubytovanie
- Dohliadnite, aby sa deti nehrali s prístrojom.
- Tento spotrebič môžu používať deti vo veku 16 rokov a staršie a osoby so zníženými fyzickými, zmyslovými alebo mentálnymi schopnosťami, alebo nedostatkom skúseností a znalostí ak sú pod neustálym dozorom alebo boli poučené o používaní spotrebiča bezpečným spôsobom a rozumejú prípadným nebezpečenstvám.
- Deti si s prístrojom nesmú hrať.
- Údržba a čistenie smie byť vykonávané len osobami staršími ako 16 rokov. Mladšie deti nesmú prístroj čistiť ani s ním inak zaobchádzať.
- Čistenie a bežnú údržbu môžu vykonávať len osoby staršie ako 16 rokov a pri tom byť pod dohľadom.
- Prístroj a jeho el. kábel skladujte mimo dosahu detí.
- Všetky prípadné opravy a úpravy smie vykonávať len výrobca alebo autorizovaný servis.
- Za riziká pri nesprávnom používaní alebo nedodržovanie bezpečnostných zásad je zodpovedný používateľ. Výrobca, dovozca ani predajca nenesie zodpovednosť za takto vzniknutá riziká zlej manipulácie.

⚠ UPOZORNENIE – ELEKTRICKÁ

- Pokiaľ prístroj nepoužívate, alebo sa ho chystáte rozoberať či meniť súčasti, tak ho odpojte od el. napätia. Pred vypojením vypnite hlavný vypínač do polohy "o". Pred rozoberanie, skladaním aj pred čistením, vždy nechajte prístroj dostatočne vychladnúť. Nikdy neťahajte priamo za kábel, vypojujte za zástrčku.
- Pred použitím starostlivo skontrolujte, či elektrické napätie a frekvencia elektrickej siete zodpovedajú požiadavkám na typovom štítku spotrebiča.
- Prístroj zapájajte do správne inštalovanej zásuvky, ktorá je správne uzemnená a súladu s miestnymi normami.
- Elektrický kábel nenechávajte visieť cez hranu stola, alebo pracovného pultu a nedovoľte. Nedovoľte, aby kábel prišiel do styku s horúcimi plochami, tak aby sa nepoškodil.

- Prívodný kábel sa nesmie dotýkať horúcich / teplých povrchov. Prístroj nikdy nezakrývajte.
- Rozviňte kompletne celý prívodný kábel, inak hrozí riziko jeho prehriatia. Kábel nenechávajte ležať pod nabíjacie stanica ani nesmie byť omotaný okolo nabíjacie stanica.
- Spotrebič nepoužívajte s predlžovacím prívodným káblom. Zapájajte vždy priamo do vlastnej zásuvky a nepoužívajte k tomu ani elektrickej rozbočky.
- Nikdy nepoužívajte prístroj s poškodeným káblom, alebo zástrčkou, alebo ak je prístroj poškodený a nepracuje správne. V takom prípade odovzdajte prístroj do najbližšieho odborného servisu na kontrolu a opravu. Nepokúšajte sa ho opravovať sami doma.

⚠ UPOZORNENIE - UMIESTNENIE A INŠTALÁCIA

- Nikdy neumiestňujte prístroj do blízkosti horľavých ani zápalných materiálov.
- Nepoužívajte prístroj vonku.
- Prístroj vždy používajte iba na stabilnom, suchom a rovnom mieste.
- Nikdy neumiestňujte prístroj do blízkosti plynového, alebo elektrického sporáka, či rúry, ani do blízkosti iného zdroja tepla.

⚠ UPOZORNENIE – POUŽITIE

- Používajte prístroj iba na účely na ktoré je určený.
- Prístroj je určený len na použitie v domácnostiach. Výrobca nemôže ručiť za škody a nehody spôsobené nevhodným použitím prístroja, alebo nedodrzaním tu popísaných bezpečnostných inštrukcií.
- Nesiahajte na prístroj s mokrými / vlhkými rukami.
- Používajte iba priamo určené, originálne príslušenstvo. Akékoľvek iné nevhodné príslušenstvo môže spôsobiť riziko poranenia alebo poškodenia spotrebiča.

⚠ UPOZORNENIE - ÚDRŽBA A ČISTENIE

- Nikdy neponárajte spotrebič ani prívodný kábel so zástrčkou do vody. Pri namočení hrozí riziko poranenia el. prúdom.
- Zanedbaná údržba skracuje životnosť a efektívnosť spotrebiča. Pokiaľ je prístroj veľmi zanedbaný, tak môže hroziť aj riziko poranenia obsluhy.

⚠ UPOZORNENIE – ŠPECIFICKÉ

- Nepoužívajte vysávač na vysávanie čistiacich prostriedkov, kvapalín, ihiel, zápaliiek, ostrých objektov alebo horľavých predmetov.
- Nepoužívajte vysávač na vysávanie cementu, práškov a iných malých častí. Tiež sa vyhnite vysávanie veľkých objektov. Vysávač by sa mohol upchať, motor by sa mohol prehriať alebo môže dôjsť k inému poškodeniu.
- Uistite sa, že prívod vzduchu alebo podlahový otvor sania nie je blokovaný.
- Prvýkrát nabite novú batériu na maximum.
- Prístroj obsahuje nabíjateľnú batériu. Pokiaľ prístroj už nepoužívate, tak batériu vyberte a nechajte zrecyklovať v súlade s miestnymi zákonmi a predpismi. Batériu neprepichujte, nesnažte sa rozoberať a ani ju nevystavujte vysokým teplotám; to môže spôsobiť explóziu batérie.
- Ak je batéria vystavovaná nejakým extrémom, alebo s ňou bude zle manipulované, môže dôjsť k vytečeniu. Ak kvapalina z akumulátora príde do styku s pokožkou, okamžite ju umyte vodou a mydlom alebo ju zneutralizujte jemnú kyselinou, ako je citrónová šťava alebo ocot. Ak zasiahne kvapalina oči, tak je dôležité čo najrýchlejšie prepláchnuť vodou po dobu najmenej 10 minút. Následne vyhľadajte lekára.
- Do žiadneho z otvorov vysávača (sacej alebo vetracie) sa nesnažte vkladať cudzie predmety a otvory nezakrývajte. Prístroj s upchatými otvormi, nepoužívajte. Sacie / ventilačné otvory udržiajte stále čisté. Prach, vlasy a iné nečistoty znižujú efektivitu vysávania.
- Pred vysávaním najskôr z podlahy odpracte veľkej a ostré predmety, ktoré by prípadne mohli vysávač poškodiť.
- Vždy buďte opatrní a držte v dostatočnej vzdialenosti voľné kusy oblečenia vlasy a iné visiace predmety, kde by hrozilo ich nasatie.
- Po každom použití prístroja na vytieranie (s nádržkou) vodu vylejte a nádržku vyčistite. Po použití na vysávanie zásobník nečistôt pravidelne vyprázdňujte. Zanedbaná údržba by znižovala efektivitu prístroja a výsledky upratovania.
- Na nabíjanie prístroja používajte len originálnu dodanú nabíjačku. Iné nabíjačky môžu prístroj / batériu poškodiť.

- Pokiaľ používate prístroj vo veľmi vlhkých miestnostiach (kúpeľne, sklady, toalety), tak zaistíte aby prístroj nijako nenavlhol/nenamočil sa.
- Nikdy nepoužívajte vysávač bez filtrov alebo inak nekompletný.

USCHOVAJTE SI TÚTO PRÍRUČKU DO BUDÚCNOSTI.

ČASTI

1. Zariadenie
2. Nabíjacie stanica
3. Diaľkové ovládanie
4. Adaptér
5. Čistiaca kefa
6. Nádobka na vodu
7. Bočné kefy
8. HEPA filter
9. Handra na vytieranie

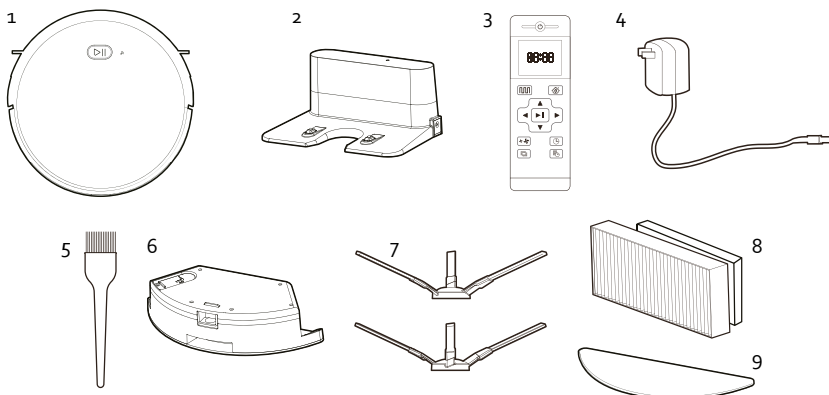

ZARIADENIE

Horná časť

10. Nárazník
11. Kontrolka pripojenia k WIFI
12. Ovládač

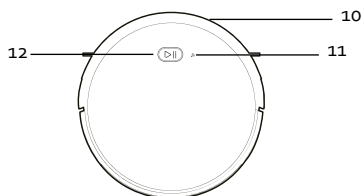

Spodná časť:

13. Predné (hlavné) koliesko
14. Konektory k nabíjacej stanici
15. Bočné kefy
16. Priestor pre batérie
17. Postranné kolieska
18. Rotačná podlahový kefa
19. Zásobník na prach

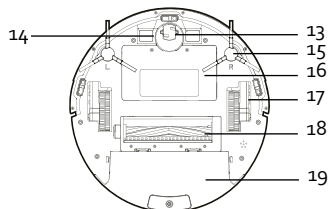

Zboku:

20. Vstup konektora nabíjania
21. Prepínač zapnutia / vypnutia
22. Zberná nádoba na nečistoty

ZÁSObNÍK NA PRACH

23. Predfiltračná sieťka
24. HEPA filter
25. Filter (pórovitý)
26. Zásobník na prach
27. Veko zbernej nádoby

NÁDOBKA NA VODU

28. Uzáver nádoby
29. Nádobka na vodu
30. Handra na vytieranie

NABÍJACIE STANÍCA

31. Osvetlenie svetla
32. Vstup konektora nabíjania
33. Kontakty nabíjania

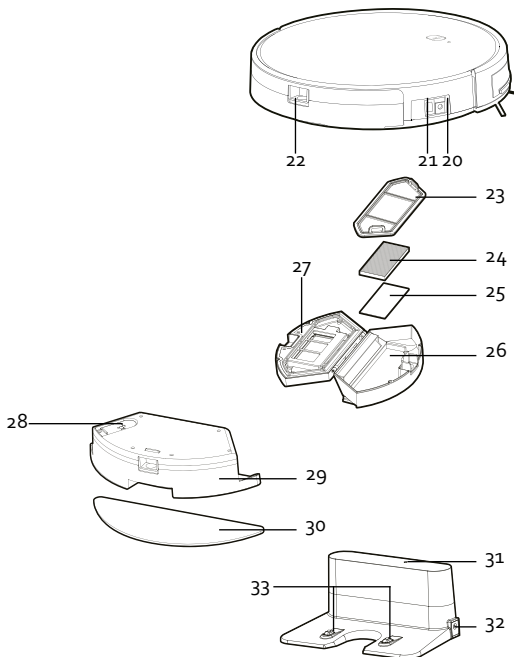

PRED PRVÝM POUŽITÍM

- Do vodiča vložte dve batérie typu AAA.
- Nastavenie času (viac v "použitie / Používanie s diaľkovým ovládaním / Nastavenie hodín").
- Pred prvým použitím nechajte prístroj úplne nabiť najmenej 5 hodín (pozri "Nabíjanie").
- Vložte čistiace kľezy do vysávača. Kľečka sa musí stlačiť a stlačiť, až kým nezačujete kliknutie. Sú označené písmenami L (vľavo) a P (vpravo), dávajte pozor, aby ste ich umiestnili na pravú stranu.

PRÍPRAVA NABÍJACEJ STANICE

1. Umiestnite nabíjaciu stanicu na rovný a stabilný priestor na podlahu (napr. Dlaždice, lino, parkety atď.), ktoré ľahko opierajú o stenu alebo nábytok.
2. Musí byť aspoň 1 meter voľného miesta vľavo a vpravo okolo stanice. Z prednej strany musí byť dostatok voľného miesta (najmenej 2 metre). Ak nie je, vysávač nemôže nájsť nabíjaciu stanicu.

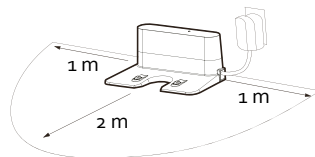

NABÍJANIE

Vysávač zapnite pomocou hlavného spínača on/off. Vysávač môžete nabíjať priamo cez kábel do vysávača alebo pomocou dokovacej/nabíjacej stanice.

NABÍJANIE CEZ NABÍJACIU STANICU

1. Najskôr sa uistite, aby bola stanica správne a kompletne zostavená (viď kapitola „Pred prvým použitím/zostavenie stanice“).

2. Potom zapojte nabíjací adaptér do el. siete a jeho konektor prepojte s nabíjacou stanicou (z boku).
- **UPOZORNENIE:** Kábel adaptéra nesmie byť nikdy obopnutý okolo nabíjacej stanice, ani nesmie ležať pred ním. V tomto prípade je kábel navinutý do čistiacich kefiiek vysávača.
 - Akonáhle je batéria skoro prázdna/vybitá alebo sa dokončil upratovací program, tak sa vysávač automaticky vráti do nabíjacej stanice (ak je zostavená a zapojená do siete). Pokiaľ nabíjaciu stanicu nepoužívate a nezapojili ste ju, tak vysávač zostane na mieste a prepne sa do pohotovostného režimu.
 - Môžete sa tiež rozhodnúť a odoslať vysávač do nabíjačky skôr – stlačením tlačidla HOME na diaľkovom ovládači
 - Počas nabíjania bude hlavný ovládač/tlačidlo blikať. Akonáhle bude vysávač plne nabitý, tak kontrolka ovládača zhasne.

NABÍJANIE PRIAMO DO VYSÁVAČA

1. Nabíjací adaptér zapojte do el. siete a potom jeho konektor prepojte priamo s vysávačom (z boku).
2. Počas nabíjania bude hlavný ovládač/tlačidlo blikať. Akonáhle bude vysávač plne nabitý, tak kontrolka ovládača zhasne.

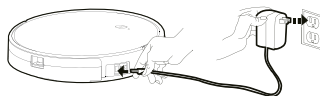

POZNÁMKA:

- Pri nabíjaní je nutné, aby bol vždy hlavný kolískový vypínač na boku vysávača zapnutý, inak nie je možné vysávač nabíjať. Preto sa vždy pred nabíjaním uistite, či je hlavný vypínač na boku zapnutý.
- Skontrolujte, či je adaptér zapojený do el siete a jeho konektor do stanice/vysávača.

POUŽITIE

Pred použitím alebo nabíjaním musíte vysávač zapnúť hlavným vypínačom na strane.

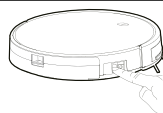

POHOTOVOSTNÝ REŽIM / REŽIM SPÁNKU / VYPNUTÉ

Pohotovostný režim

Vysávač je v pohotovostnom režime, keď je prázdny a hlavný vypínač v zariadení je zapnutý. Vysávač je pripravený na okamžité použitie.

Režim spánku

Režim spánku sa automaticky prepne po 10 minútach pohotovostného režimu. Ak je vysávač v režime spánku, musíte ho pred spustením najprv aktivovať. Zaktivujete tým, že stlačíte ovládač priamo na vysávači alebo tlačidlo on/off na diaľkovom ovládači.

Režim vypnutia

Môžete úplne vypnúť vysávač na boku prístroja, keď je v pohotovostnom režime.

POUŽÍVANIE BEZ DIAĽKOVÉHO OVLÁDANIA

- Stlačením ovládacieho tlačidla na vysávači vyberiete a spustíte režim automatického upratovania. Vysávač navrhne svoju vlastnú cestu tak, aby zametal celý priestor pozdĺž stien, prekážok alebo schodov.
- Po dokončení sacieho cyklu sa automaticky vráti do nabíjacej stanice. Ak nikde nie je zapojená nabíjací stanica, tak sa prístroj automaticky prepne do módu "stand by".

- Vysávač môžete vypnúť aj počas vysávania. Alebo ho prerušte pomocou stlačenia hlavného ovládacieho tlačidla na vysávači. Potom vypnite vysávač pomocou spínača na strane stroja.

POUŽÍVANIE S DIAĽKOVÝM OVLÁDANÍM

Dôležité: Pri jazde musíte zamerať vodič priamo na vysávač.

Neodporúčame používať diaľkové ovládanie ak ste veľmi blízko stanice, ovládač by mohol rušiť signál a prístroj nebude správne fungovať.

Ak viete, že nebudete dlhšiu dobu používať ovládač, tak z neho vyberte batérie.

1. ON / OFF: spínač zapnutia / vypnutia
2. Displej
3. Plánované upratovanie (chytré upratovanie)
4. HOME: návrat do nabíjacej stanice pre dobitie
5. Šípky
6. Tlačidlo potvrdenia / pauza-pozastavenie
7. Voľba výkonu vysávania
8. Nastavenie hodín
9. Upratovanie pozdĺž stien
10. Nastavenie plánu/rozvrhu upratovania

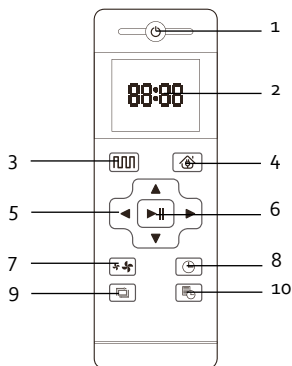

1. ON / OFF: spínač zapnutia / vypnutia
Tlačidlo slúži na prepínanie vysávača z režimu spánku do pohotovostného režimu a naopak. Tlačidlom tiež vysávač zastavíte.

2. Displej
Na displeji je prehľadne vidieť aktuálne nastavenie.

3. Upratovanie (chytré upratovanie) 
Vysávač sa bude po miestnosti pohybovať po pravidelných slučkách v zmysle písmena „S“.

4. HOME: návrat do nabíjacej stanice pre dobitie 
 - Ak chcete počas čítania údajov nabíjať vysávač, stlačte tlačidlo HOME. Vysávač automaticky preruší proces vysávania a vyhladá samotnú nabíjaciu stanicu.
 - **UPOZORNENIE:** Mohlo by dôjsť k tomu, že vysávač nemôže nájsť nabíjaciu stanicu, pretože okolo stanice je príliš veľa prekážok. Uistite sa, že okolo stanice je čo najviac miesta.
 - Akonáhle je batéria skoro prázdna/vybitá alebo sa dokončil upratovací program, tak sa vysávač automaticky vráti do nabíjacej stanice (ak je zostavená a zapojená do siete). Pokiaľ nabíjaciu stanicu nepoužívate a nezapojili ste ju, tak vysávač zostane na mieste a prepne sa do pohotovostného režimu.

5. Šípky (vysvetlenie)
 - ▲ V pohotovostnom režime: stlačením pošlite/rozbehnete vysávač dopredu.
V akomkoľvek inom režime to bude znamenať navýšenie danej hodnoty.
 - ▼ V pohotovostnom režime: stlačením otočíte vysávač dozadu o 180°.
V akomkoľvek inom režime to bude znamenať poníženie danej hodnoty.
 - ◀ V pohotovostnom režime: stlačením a podržaním otočíte vysávač doľava.
V akomkoľvek inom režime to bude znamenať prepnutie z „minút“ na „hodiny“
 - ▶ V pohotovostnom režime: stlačením a podržaním otočíte vysávač doprava.
V akomkoľvek inom režime to bude znamenať prepnutie z „hodín“ na „minúty“

6. Tlačidlo potvrdenia / pauza-pozastavenie

- Týmto tlačidlom môžete zapnúť režim automatického upratovania (ak je vysávač v pohotovostnom režime). Vysávač si naplánuje náhodne svoju vlastnú cestu, aby vysal celú miestnosť, pričom sa bude vyhýbať prekážkam, stenám a schodom.
- Akonáhle je batéria skoro prázdna/vybitá alebo sa dokončil upratovací program, tak sa vysávač automaticky vráti do nabíjacej stanice (ak je zostavená a zapojená do siete). Pokiaľ nabíjaciu stanicu nepoužívate a nezapojili ste ju, tak vysávač zostane na mieste a prepne sa do pohotovostného režimu.
- Môžete tým aj predčasne a ručne pozastaviť upratovanie. Zastavíte ho aj stlačením hlavného ovládača hore na vysávači, následne ho môžete vypnúť pomocou vypínača na boku vysávača.
- Týmto tlačidlom potvrdzujete aj všetky nastavenia/volby.
- Týmto tlačidlom je možné aj len pozastaviť upratovanie. Opätovným stlačením zase vysávač spustíte a ten bude pokračovať vo svojom programe pokiaľ ho nedokončí.

7. Nastavenie výkonov vysávania.

Môžete zvoliť medzi normálnym a zvýšeným výkonom vysávania. Výkony prepínate týmto tlačidlom, pričom zvolené nastavenie bude znázornené na displeji.

8. Nastavenie hodín

- Tlačidlo stlačte a tým sa dostanete na nastavenie času.
- Najskôr blikajú hodiny: tie nastavte pomocou šípok hore a dole.
- Potom stlačte šípku doprava a prejdite na nastavenie minút. Na displeji začnú blikat minúty, ktoré môžete nastaviť pomocou šípok hore a dole.
- Potom stlačte tlačidlo „potvrdenie“ a nastavenie času tým potvrdíte.

9. Upratovanie pozdĺž stien – režim

Stlačením tohto tlačidla zvolíte a nastavíte režim, kedy si vysávač naplánuje trasu a bude upratovať hlavne pozdĺž stien a rohov.

10. Tlačidlo nastavenia plánu/rozvrhu upratovania

Tlačidlo slúži na naprogramovanie robotického vysávača tak, aby automaticky vysával každý deň v nastavený čas. Ak napríklad nastavíte vysávač na 9:30, začne upratovať každý deň o 9:30.

- Stlačte tlačidlo nastavenia plánu/rozvrhu.
- Pomocou šípok nastavte hodiny.
- Potom ešte nastavte požadovaný výkon/stupeň sania.
- Stlačením potvrdzovacieho tlačidla toto nastavenie musíte potvrdiť.
- Po potvrdení sa vždy na displeji ešte objaví ikona, ktorá značí že je rozvrh nastavený.

Ak si prajete nastavenie opäť zrušiť, tak stlačte a podržte to tlačidlo plánu/rozvrhu na niekoľko sekúnd, kým ikona z displeja nezmizne.

REŽIMY UPRATOVANIA

Na vysávači si môžete vybrať a nastaviť zo 4 režimov upratovania.

1. Režim slučky: Vysávač sa bude po miestnosti pohybovať po pravidelných slučkách v zmysle písmena „S“.

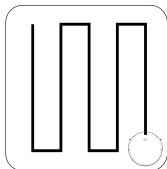

2. Režim upratovania konkrétneho miesta: Na viac znečistenom mieste vykoná vysávač väčšie upratovanie (väčšia frekvencia prejazdov). Tento režim je možné vybrať a nastaviť iba v aplikácii.

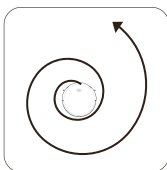

3. Režim upratovania pozdĺž stien: trasa vysávania bude plánovaná najmä pozdĺž stien a do rohov.

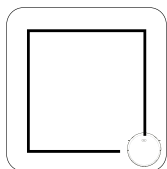

4. Režim vytierania: vysávač sa bude pohybovať v slučkách akoby v písmo „S“ ale pritom bude vytierať (je potrebné nasadiť nádržku s vodou a mopom namiesto zásobníka na nečistoty).

Poznámka:

- Snažte si vyvarovať tomu, aby počas práve prebiehajúceho upratovania bolo s vysávačom manipulované alebo program pre nastavený. Premiestňovanie alebo pre nastavenie vysávača počas upratovania povedie k tomu, že sa nedokonale upratá/neupratá určitá časť plochy.
- Je normálne, že sa vysávač počas upratovania niekoľkokrát zastaví.

POUŽITIE VYSÁVAČA NA VYTIERANIE (S NÁDRŽKOU VODY)

Po vysávaní je možné využiť vysávač ako mop a nechať ho plochu podlahy vytrieť. V takom prípade už vysávač NEVYSÁVA, ale stiera vlhkou handrou.

Upozornenie: Pred nabíjaním vyberte nádržku s vodou, aby ste predišli nebezpečným situáciám.

1. Otvorte viečko nádoby, naplňte ju vodou. Nezapodnite ju dôsledne uzavrieť pomocou tesniaceho uzáveru.
2. K nádržke s vodou pripevnite mop/handru
3. Pomocou uvoľňovacieho tlačidla vyberte zásobník na nečistoty a nahradte ho nádržkou s vodou. Akonáhle je nádrž správne umiestnená, tak budete počuť zacvaknutie.

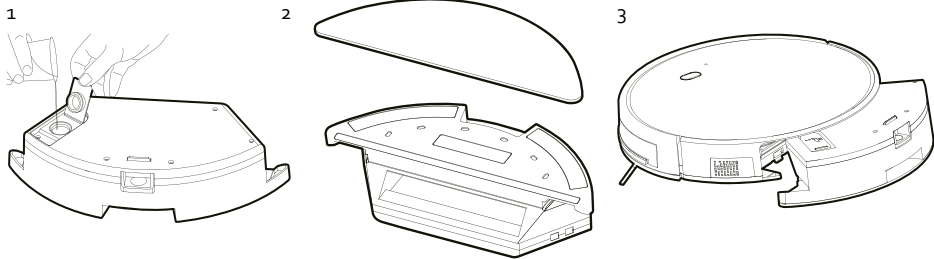

SYSTÉM PROTI PREPADU

- Vysávač má funkciu ochrany pred pádom. Vysávač rozpozná schody alebo hrany, ktoré sú vystavené riziku pádu. Automaticky sa vyhýba týmto miestam, ktoré zabraňujú pádu.
- Napriek tomu ale odporúčame venovať pozornosť výberu miesta upratovania a vysávač primárne do takých nerovných miest so schodiskom nepúšťať.

POUŽITIE APLIKÁCIE

Pre najľahšie dosiahnutie najlepších výsledkov upratovania je vhodné používať mobilnú aplikáciu. Niektoré nastavenia možno totiž voliť/zmeniť iba cez aplikáciu. Napríklad: hlasová aktivácia, spotreba vody v režime mopu atď. Aplikácia je nástroj na zmenu takých detailných funkcií. Výrobca si vyhradzuje právo na update/zmenu niektorých funkcií aplikácie.

1. Zapnutím hlavného vypínača na boku vysávača ho pripojíte k aplikácii.
2. Stiahnite si a nainštalujte si aplikáciu „Smart Life“ alebo „Tuya Smart“ pomocou QR kódu nižšie alebo ju vyhľadajte v App Store alebo Google Play.



3. Aplikáciu otvorte. Ak ešte nemáte účet, zaregistrujte a prihláste sa. Poznámka: Ak chcete na ovládanie vysávača viac smartfónov, používajte vždy rovnaký účet. Prístroj nie je možné pripojiť k viacerým účtom naraz.

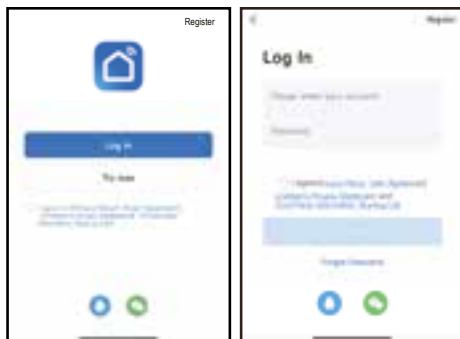

- Do aplikácie môžete pridať vysávač ručne alebo spustiť vyhľadanie dostupných spotrebičov v okolí.
 - Ručné pridanie: po úspešnom prihlásení kliknite na „+“ v pravom hornom rohu úvodnej stránky a pridajte robotický vysávač. Vykonáte tak, že: na stránke možností zariadenia vyberte (vľavo) malé zariadenia (Small Home Appliances) a vpravo vyberte voľbu robotického vysávača (WiFi). Pre pripojenie postupujte podľa ďalších pokynov v aplikácii - žiadosť o wifi prístup atď ...

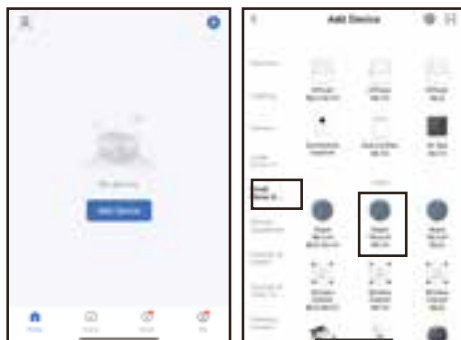

- Automatické vyhľadávanie: po kliknutí na pridanie alebo „+“ sa aplikácia automaticky pokúsi vyhľadať blízke zariadenia. Ak smartfón nájde robotický vysávač a zobrazí ho v aplikácii. Kliknite naň, aby sa zariadenie a aplikácie prepojili. Po zapnutí vysávača by mala rýchlo blikať kontrolka Wi-Fi, pokiaľ nie, tak stlačte a podržte dlhšiu dobu hlavný spínač hore na vysávači, tým pripravíte vysávač na spárovanie s app.

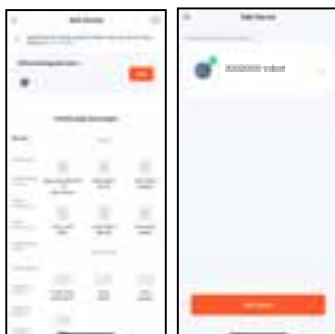

- Akonáhle aplikácia zobrazí stránku, ktorú vidíte nižšie, tak to znamená, že už môžete vysávač pomocou aplikácie ovládať. Kliknutím na VÁŠ vysávač otvoríte ovládacie rozhranie aplikácie. Tam môžete vyberať a nastavovať rôzne režimy upratovania alebo zobraziť proces/stav čistenia. Kliknutím na ikonu vpravo hore zobrazíte ďalšie možnosti.

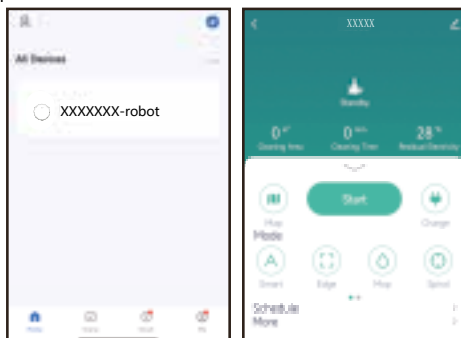

6. Cez rozhranie je možné pripojiť aj k šikovnému audio systému a vykonávať niekoľko prevádzkových funkcií pomocou jediného tlačidla.



CHYBOVÉ HLÁSENIE

Vysávač vám môže cez aplikáciu odosielať aj jeho chybové hlásenia, obvykle je to preto, že niekde uviazol/ je zablokovaný. V tom prípade odstráňte blokujúci predmet, aby vysávač mohol pokračovať v práci. Pokiaľ sa ani potom nezobehne a stále nefunguje, kontaktujte prosím servis DOMO. Ak máte aktivovaný hlasový modul, tak vám takéto chybové hlásenie oznámi hlasom.

ČISTENIE A ÚDRŽBA

ČISTENIE NÁDOBY NEČISTÔT A FILTRA

Nádobku nečistôt a filter odporúčame čistiť po každom použití, a to nasledujúcim spôsobom:

1. Stlačením uvoľňovacej západky vyberte zásobník na nečistoty.
2. Zbernú nádobku otvorte.
3. Z nádobky vysypte všetky nečistoty - najlepšie je vysypávať rovno nad smetiaku alebo košom.
4. Odstráňte predfiltračnú sieťku
5. Odoberte veko nádoby nečistôt, vyberte HEPA filter aj pórovitý filter.
6. Ak je HEPA filter značne znečistený, môžete ho po cca 30 dňoch používania tiež vyčistiť a premyť pod tečúcou vodou. Na čistenie HEPA filtra a pórovitého filtra ideálne používajte prachovú kefu alebo prefúknite vzduchom.
 - Akonáhle je HEPA filter veľa znečistený alebo viditeľne poškodený, tak ho musíte vymeniť za nový. Maximálna životnosť filtra je približne 6 mesiacov.
 - Vymeňte filter HEPA a držiak v nádobe. K tomu najprv otočte kryt na stranu.
7. Čistý HEPA filter a pórovitý filter vložte späť do veka nádoby nečistôt. Vložte späť predfiltračnú sieťku. Pred vložením sa vždy uistite, aby boli všetky časti úplne suché.

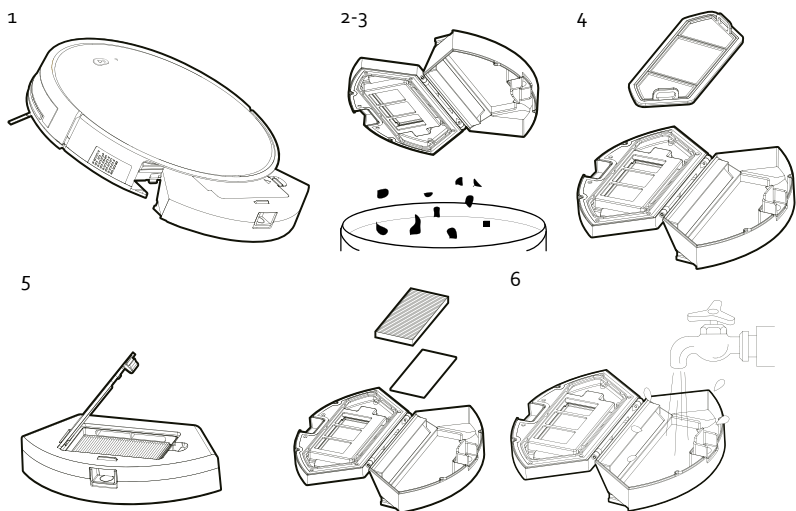

ČISTENIE NÁDRŽKY NA VODU

1. Stlačením uvoľňovacej západky vyberte nádržku na vodu.
2. Z nádrže odoberte handru vytierania.
3. Handru/mop vyperte v teplej vode s jemným čistiacim prostriedkom. Nechajte ho úplne vyschnúť.
4. Vylejte zvyšnú vodu z nádrže. Nádržku opláchnite/vypláchnite teplou vodou a nechajte dostatočne vyschnúť.

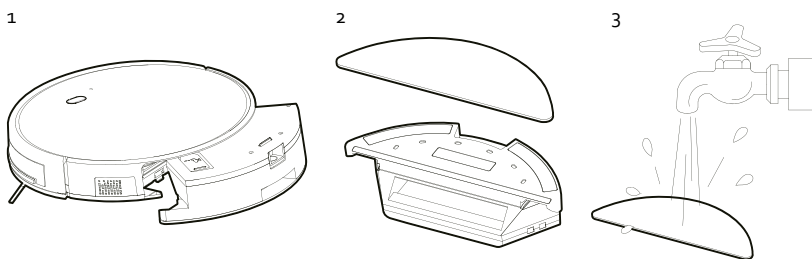

ČISTENIE VYSÁVAČA

- Bočné kefy, senzory, nabíjacie kontakty a nabíjajúcu stanicu pravidelne čistite mäkkou handričkou, tieto časti udržiavajte vždy čisté.
- Bočné kefy sú počas čistenia veľmi namáhané a preto je potrebné ich po častom používaní nahradiť novými. Maximálna životnosť kief je približne 12 mesiacov. Kefy a vysávač sú označené písmenami L (vľavo) a R (vpravo). Pri nasadení musia byť vždy správne umiestnené
- Nikdy neponárajte do vody!
- Snímače nesmú byť mokré.

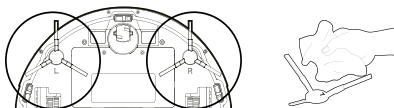

ČISTENIE ROTAČNEJ KEFY

Najskôr otvorte kryt pri podlahovom kefy. Kefa vyberte a kryt jemne utrite vlhkou handričkou. Z kefy vyčistite všetky vlasy a namotané nečistoty. Kefa čistite pravidelne. Ak nebudete kefa udržiavať čistú, môže to viesť k nadmernému namáhaniu a poškodeniu prístroja. Kefa môžete umyť pod tečúcou vodou a prípadne odstrániť namotané vlasy. Pred vložení späť do vysávača musíte nechať kefu dokonale vyschnúť.

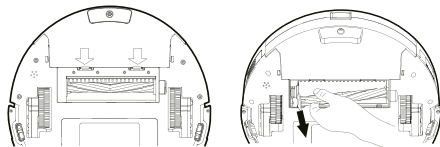

USKLADNENIE

Ak viete, že nebudete vysávač dlhší čas používať, tak postupujte podľa postupu nižšie:

- Vyberte batérie z diaľkového ovládača.
- Vysávač plne nabite a vypnite nabíjanie. Takto nabitý prístroj uskladnite na suchom mieste.
- Ak nebol vysávač používaný dlhšie ako 3 mesiace, tak ho pred použitím nechajte aspoň 5 hodín nabíjať.

PROBLÉMY A RIEŠENIA

PROBLÉMY	RIEŠENIA
Vysávač sa nenabíja.	<ul style="list-style-type: none">· Uistite sa, či sú správne v kontakte snímače vysávača a nabíjacej stanice.· Uistite sa, či je zapnutý hlavný kolískový vypínač na boku tela prístroja.· Uistite sa, či je kábel zapojený do funkčnej elektrickej siete.
Vysávač sa zasekol niekde v priestore.	Posuňte ho, alebo odstráňte prekážku.
Vysávač sa vrátil do nabíjacej stanice ešte pred dokončeným upratovaním (neupratal).	Vysávač mal slabú batériu, nechajte ho plne nabiť.
Vysávač nevykonáva automatické upratovanie podľa nastavenia.	<ul style="list-style-type: none">· Zapnite vysávač.· Najskôr ho nechajte úplne nabiť.· Pred opätovným uvedením do prevádzky dôkladne vyčistite nádobu nečistôt, skontrolujte bočné kefy a kolieska.
Nefunguje diaľkové ovládanie.	<ul style="list-style-type: none">· Vymeňte v ňom batérie alebo skontrolujte ich správne usadenie.· Skontrolujte, či je prístroj zapnutý a nabitý.· Nepoužívate ovládač priamo (blízko) pri nabíjacej stanici? Je možné, že sa vysielanie signálu navzájom ruší.· Nie je v trajektórii medzi ovládačom a vysávačom príliš veľká prekážka (múr, nábytok atď...)?

PROBLÉMY	RIEŠENIA
Prístroj neupratat dostatočne. Nie som spokojný s upratovaním.	<ul style="list-style-type: none"> · Zaistite, aby do miestnosti, kde sa upratuje boli zatvorené dvere. · Zaistite, aby na podlahe neležali žiadne voľné drôty, káble alebo niečo čo by sa mohlo namotať do kief a obmedziť ich pohyb.
Applikácia nie je schopná nájsť „môj vysávač“.	Stlačte a chvíľu podržte hlavný ovládač hore na prístroji. Kontrolka Wi-Fi začne rýchlejšie blikať. Teraz je prístroj pripravený na pripojenie.

ŠPECIFIKÁCIE ADAPTÉR

Parameter	Hodnota	Jednotky
Linea 2000 BV – Dompel 9 – 2200 Herentals - Belgie	-	-
Označenie modelu	DO7296S	-
Napájacie napätie	100-240	V
Frekvencia	50/60	Hz
Výstupné napätie	19	V
Výstupný prúd	0,6	A
Výstupný výkon	11,4	W
Účinnosť (priemerná)	> = 85,72	%
Účinnosť (nízky stupeň)	-	%
Spotreba (bez zaťaženia)	< 0,1	W

OHĽAD NA ŽIVOTNÉ PROSTREDIE



Symbol na prístroji alebo na jeho obale znamená, že s týmto výrobkom nie je možné nakladať ako s domovým odpadom, ale musí byť odovzdaný na miestach určených na zber a likvidáciu elektrických a elektronických zariadení. Dodržaním tohto odporúčania chránite životné prostredie a zdravie spoluobčanov. Viac informácií o možnostiach likvidácie nebezpečného odpadu obdržíte na obecných alebo mestských úradoch, zberných dvoroch alebo v predajni, kde ste prístroj zakúpili.

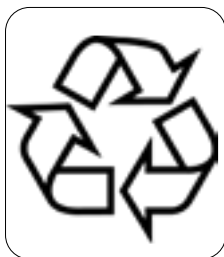

Obalové materiály sú recyklovateľné, nakladajte s nimi podľa predpisov pre životné prostredie.



VYBERATEĽNÉ/VYMENITEĽNÉ BATÉRIE

Batérie zo spotrebiča nechajte vyňať / demontovať v autorizovanom servise alebo u spracovateľa elektrozariadení po ukončení jeho životnosti. Miesta zberu elektrozariadení nájdete na <https://isoh.mzp.cz/registrmistelektro/Elektro/Vyhledat>

DOMO Webshop

BESTEL

de originele
Domo-accessoires
en -onderdelen
online via:

COMMANDEZ

d'authentiques
accessoires et
pièces Domo en
ligne sur:

BESTELLEN SIE

die Domo
Original-Zubehör
und -Ersatzteile
online über:

ORDER

the original
Domo
accessories and
parts online at:

webshop.domo-elektro.be



of scan hier:

ou scannez ici:

oder hier scannen:

or scan here:

