

# DOMO



DOg232l

Handleiding	Roomijsmachine
Mode d'emploi	Sorbetière
Gebrauchsanleitung	Eismaschine
Instruction booklet	Ice cream maker
Manual de instrucciones	Máquina para hacer helados
Istruzioni per l'uso	Macchina per gelato
Návod k použití	Zmrzlinovač s kompresorem
Návod na použitie	Zmrzlinovač s kompresorom



PRODUCT OF **LINEA** 2000



Lees aandachtig alle instructies - bewaar deze handleiding voor latere raadpleging.  
Lisez attentivement les instructions - gardez le mode d'emploi pour utilisation ultérieure.  
Lesen Sie genau die Anweisungen - bewahren Sie die Gebrauchsanleitung für spätere Referenz auf.

Read all instructions carefully - save this instruction manual for future reference.  
Lea detenidamente todas las instrucciones - Conserve este manual para futura referencia.

Leggere con attenzione le istruzioni - conservarle per future consultazioni.  
Před použitím si důkladně přečtěte tento manuál - manuál si uschovejte i pro případ budoucího nahlédnutí.

Pred použitím si dôkladne prečítajte tento manuál - manuál si uschovajte aj pre prípad budúceho nahliadnutie.

NL	Nederlands	3
FR	Français	10
DE	Deutsch	17
EN	English	24
ES	Español	31
IT	Italiano	38
CZ	Čeština	45
SK	Slovenčina	52

## GARANTIE

Geachte klant,

Al onze producten ondergaan steeds een strenge kwaliteitscontrole, alvorens ze aan je worden aangeboden. Mocht je desondanks toch nog problemen hebben met jouw toestel, dan betreuren wij dit ten zeerste. In dat geval verzoeken wij je contact op te nemen met onze klantendienst.

Onze medewerkers zullen je met plezier verder helpen.



+32 14 21 71 91



info@linea2000.be

Maandag – Donderdag : 8.30u – 12.00u en van 13.00u – 17.00u

Vrijdag : 8.30u – 12.00u en van 13.00u – 16.30u

Dit apparaat heeft een garantietermijn van 2 jaar vanaf de datum van aankoop. Gedurende de garantieperiode zal de distributeur volledige verantwoording op zich nemen voor gebreken die aanwijsbaar berusten op materiaal- of constructiefouten. Wanneer dergelijke gebreken voorkomen, zal het apparaat, indien nodig, vervangen of gerepareerd worden. De garantieperiode van 2 jaar zal op dit moment niet terug beginnen, maar loopt verder tot 2 jaar na de aankoop van het toestel. De garantie wordt verleend op basis van het kassaticket. Indien je apparaat defect is binnen de garantietermijn van 2 jaar, dan mag je het toestel samen met het originele kassaticket binnenbrengen in de winkel waar je het toestel hebt aangekocht.

De garantie op accessoires en onderdelen die onderhevig zijn aan slijtage, bedraagt 6 maanden. De garantie en verantwoordelijkheid/aansprakelijkheid van de leverancier en fabrikant vervallen automatisch in de volgende gevallen:

- Bij het niet naleven van de instructies in deze handleiding.
- Bij verkeerde aansluiting, vb. te hoge elektrische spanning.
- Bij verkeerd, hardhandig of abnormaal gebruik.
- Bij onvoldoende of verkeerd onderhoud.
- Bij herstelling of wijziging van het toestel door de consument of niet gemachtigde derden.
- Bij gebruik van onderdelen of accessoires welke niet worden aanbevolen of geleverd door de leverancier / fabrikant.

## VEILIGHEIDSVOORSCHRIFTEN

Wanneer je elektrische toestellen gebruikt, moeten volgende veiligheidsinstructies in acht genomen worden:

- Lees deze instructies zorgvuldig door. Bewaar deze handleiding om later te raadplegen.
- Verwijder voor het eerste gebruik alle verpakkingsmaterialen en eventuele promotionele stickers. Zorg ervoor dat kinderen niet met de verpakkingsmaterialen spelen.
- Dit toestel is geschikt om te gebruiken in de huishoudelijke omgeving en in gelijkaardige omgevingen zoals:
  - Keukenhoek voor personeel van winkels, kantoren en andere gelijkaardige professionele omgevingen
  - Boerderijen
  - Hotel- en motelkamers en andere omgevingen met een residentieel karakter
  - Gastenkamers, of gelijkaardige

- Dit toestel mag gebruikt worden door kinderen vanaf 16 jaar en personen met een fysieke of sensorïële beperking of mensen met een beperkte mentale capaciteit of gebrek aan ervaring of kennis, op voorwaarde dat deze personen toezicht krijgen of instructies hebben gekregen over het gebruik van het toestel op een veilige manier en dat ze ook de gevaren kennen bij het gebruik van het toestel. Kinderen mogen niet met het toestel spelen. Het onderhoud en de reiniging van het toestel mogen niet door kinderen gebeuren tenzij ze ouder zijn dan 16 jaar en onder toezicht staan.
- Houd het toestel en de voedingskabel buiten het bereik van kinderen jonger dan 16 jaar.
- Alle herstellingen, buiten het gewone onderhoud van het toestel, moeten uitgevoerd worden door de fabrikant of zijn dienst na verkoop.
- Ongevallen of schade veroorzaakt door het niet volgen van deze regels zijn op eigen risico. Noch de fabrikant, de importeur, noch de leverancier kan daar dan verantwoordelijk voor geacht worden.

### ⚠ ELEKTRISCHE WAARSCHUWINGEN

- Om ongevallen te vermijden, mag dit toestel niet bediend worden door een externe bediening, zoals een externe timer of een aparte afstandsbediening, of op een net aangesloten worden dat regelmatig op- en afgezet wordt.
- Trek de stekker uit het stopcontact wanneer het toestel niet in gebruik is, vooraleer onderdelen te monteren of demonteren en vooraleer het toestel te reinigen. Zet eerst alle knoppen in de 'uit'-stand en trek de stekker bij de stekker zelf uit het stopcontact. Trek nooit aan de voedingskabel om de stekker uit het stopcontact te trekken.
- Kijk voor gebruik na of het voltage vermeld op het toestel overeenkomt met het voltage van het elektriciteitsnet thuis.
- De voedingskabel moet steeds aangesloten worden op een stopcontact dat geïnstalleerd en geaard is volgens de lokale standaarden en normen.
- Laat het snoer niet op een heet oppervlak of over de rand van een tafel of aanrecht hangen.
- Houd het snoer uit de buurt van scherpe randen en hete onderdelen of andere warmtebronnen. Dek het toestel niet af.
- Rol de voedingskabel volledig af om oververhitting van de kabel te voorkomen. Laat de voedingskabel niet onder of rond het toestel hangen.
- Het toestel mag niet gebruikt worden met een verlengsnoer of een stekkerdoos.
- Gebruik het toestel nooit wanneer het snoer of de stekker beschadigd is, na een slechte werking van het toestel of wanneer het toestel beschadigd is. Breng het toestel dan naar de dienst na verkoop van DOMO Elektro of het dichtstbijzijnde gekwalificeerde service center voor nazicht, reparatie of elektrische/mechanische aanpassingen. Probeer het toestel nooit eigenhandig te repareren.

### ⚠ INSTALLATIE

- Plaats het toestel nooit in de buurt van ontvlambare materialen, gassen of explosieven.
- Gebruik of bewaar het toestel niet buiten.
- Plaats het toestel altijd op een vlakke, stabiele en droge ondergrond.
- Zet dit toestel nooit op of in de buurt van een gasvuur of elektrisch vuur of op een plaats waar het in contact zou kunnen komen met een warm toestel.

### ⚠ GEBRUIK

- Gebruik het toestel enkel voor het doel waarvoor het bestemd is.
- Gebruik het toestel alleen voor huishoudelijk gebruik. De fabrikant is niet verantwoordelijk voor ongelukken die een gevolg zijn van verkeerd gebruik van het toestel, of het niet naleven van de regels zoals ze vermeld zijn in deze handleiding.
- Laat een werkend toestel niet zonder toezicht achter.

- Gebruik dit toestel niet met natte handen.
- Het gebruik van accessoires die niet aanbevolen of verkocht worden door de fabrikant, kan brand, elektrische schokken of verwondingen veroorzaken. Gebruik enkel de originele accessoires die bij het toestel meegeleverd worden.

### ⚠ REINIGING EN ONDERHOUD

- Dompel het toestel, de voedingskabel of de stekker nooit onder in water of een andere vloeistof. Dit om elektrische schokken of brand te voorkomen.
- Als het toestel niet goed onderhouden wordt, kan dit de levensduur van het toestel drastisch verminderen en een gevaarlijke situatie veroorzaken.
- Gebruik geen agressieve of schurende schoonmaakmiddelen of scherpe voorwerpen om het toestel te reinigen.

### ⚠ PRODUCTSPECIEKE WAARSCHUWINGEN

- Gebruik het toestel niet als er nog water in staat of als de onderdelen nog nat zijn na het reinigen.
- Gebruik het toestel nooit zonder ingrediënten.
- Houd het toestel niet schuin of kantel het niet onder een hoek van 45° of meer.
- Houd het apparaat 8 cm van andere objecten om een goede warmteafgifte en ventilatie te garanderen.
- Schakel het toestel niet te vaak na elkaar aan en uit (zorg voor een interval van minimaal 5 minuten) om schade aan de compressor te voorkomen.
- Wanneer je het ijs eruit haalt, klop dan niet op de kom of de rand van de kom om deze niet te beschadigen.
- Zorg ervoor dat de kom en de mengspatel correct gemonteerd zijn voor je het toestel aanzet.
- De temperatuur van de ingrediënten moet tussen 10°C en 20°C zijn, om ongelijkmatige menging door vroege stolling van het ijs te voorkomen.
- Verwijder het deksel en de mengspatel niet wanneer het apparaat in werking is.
- Als je na het maken van het roomijs de functie koelen wil gebruiken, schakel dan eerst het mengen uit. Op deze manier wordt het tandwiel van de mengmotor niet beschadigd.
- Recycleer het apparaat alleen bij een erkend afvalverwerkingscentrum.
- Het apparaat gebruikt isobutaan (R600a) als koelmiddel. Niettegenstaande dat R600a een milieuvriendelijk en natuurlijk gas is, is het heel brandbaar. Wees dus zeer voorzichtig tijdens het verplaatsen of installeren van het apparaat om schade aan de koelelementen te vermijden. In geval van een lek dat werd veroorzaakt door schade aan de koelelementen, haal de machine weg van open vlammen of warmtebronnen en verlucht de kamer waar het apparaat zich in bevindt gedurende enkele minuten.



**WAARSCHUWING!** Zet dit toestel nooit op of in de buurt van een gasvuur of elektrisch vuur of op een plaats waar het in contact zou kunnen komen met een warmtebron. Het apparaat bevat ontvlambare materialen.

Let op het symbool "brandgevaar - ontvlambaar materiaal" dat zich op het apparaat bevindt.

BEWAAR DEZE INSTRUCTIES OM LATER TE RAADPLEGEN

## ONDERDELEN

1. Doorzichtig deksel
2. Verwijderbare kom
3. Vaste kom
4. Mengspatel
5. Bedieningspaneel
6. Ventilatie

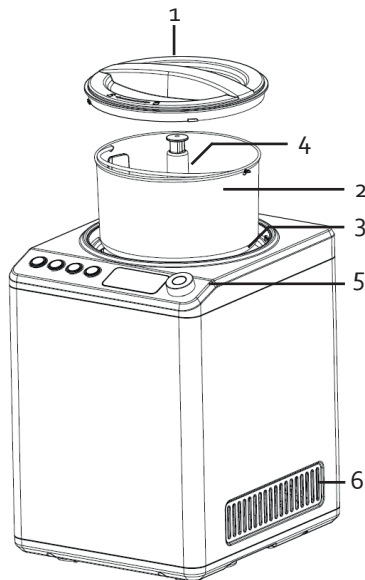

## BEDIENINGSPANEEL

7. Aan-uitknop
8. Knop voor hardheidsinstelling
9. Knop voor mixsnelheid
10. Start-pauzeknop
11. Display
12. Draaiknop voor verlagen/verhogen
13. Menuknop

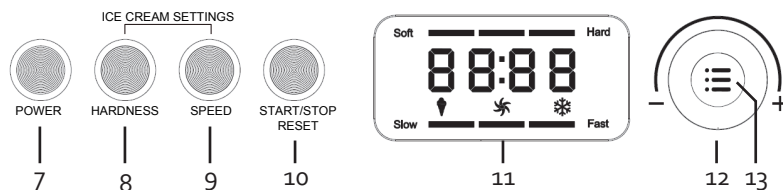

## VOOR HET EERSTE GEBRUIK

- Laat het toestel eerst gedurende 4 uur staan, op een stabiel oppervlak, vooraleer het voor de eerste keer te gebruiken.
- Maak alle onderdelen van de roomijsmachine die in aanraking zullen komen met het roomijs schoon: de vaste kom, de verwijderbare kom, de mengspatel en het deksel. Maak de onderdelen goed droog vooraleer ze te gebruiken.

## GEBRUIK

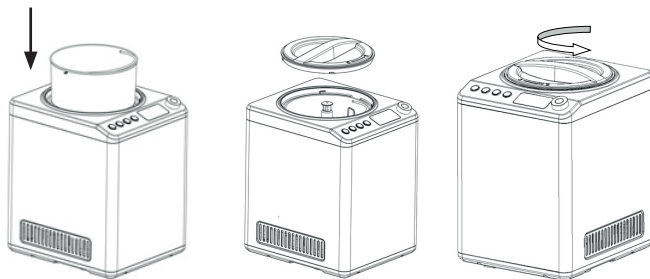

1. Maak de bereiding van de ingrediënten volgens het recept dat je wilt maken.
2. Zorg ervoor dat de stekker niet in het stopcontact zit.
3. Zet de roomijsmachine op een vlak, stabiel oppervlak.
4. Giet de bereiding in de verwijderbare kom.
5. Zet de verwijderbare kom in de vaste kom in de machine. Zorg ervoor dat de hendelhouders passen in de voorziene uitsparing van de zwarte ring.
6. Plaats de mengspatel in de verwijderbare kom door de mengspatel over de as in de kom te schuiven, zodat deze in positie valt.

7. Zet het doorzichtige deksel op de kom en draai het vast in tegenwijzerzin.



-  Het totale volume van de ingrediënten mag niet meer bedragen dan de helft van de kom. Het roomijs zet nog uit wanneer het gedraaid wordt.
- Het is niet nodig om de kom op voorhand in de diepvries te zetten. Dankzij de ingebouwde compressor vriest de roomijsmachine zelf, terwijl het ijs draait.

## GEBRUIK

1. Steek de stekker in het stopcontact. Je hoort een signaal. Het indicatielampje rond de aan-uitknop knippert.
2. Druk op de aan-uitknop. Het toestel is nu ingeschakeld.
3. Kies het gewenste programma met de menuknop:
  -  Roomijs dient om een ijsbereiding te maken zoals bijvoorbeeld roomijs, sorbet, softijs, frozen yoghurt... De standaardtijd staat ingesteld op 60 minuten. Je kan deze aanpassen tussen 5 en 70 minuten.
  -  Mixen dient om de ingrediënten nog wat beter te mengen (zonder dat er gekoeld wordt). De standaardtijd staat ingesteld op 30 minuten. Je kan deze aanpassen tussen 5 en 70 minuten.
  -  Koelen zal de inhoud van de kom gewoon koud houden (zonder dat er gemengd wordt). De standaardtijd staat ingesteld op 10 minuten. Je kan deze aanpassen tussen 5 en 70 minuten.
4. Stel de gewenste tijd in. Bij het roomijsprogramma kan je kiezen om de tijd in te stellen of de hardheid in te stellen (zie hieronder).
5. Bij het roomijsprogramma en het mixen kan je kiezen om de snelheid in te stellen (zie hieronder).
6. Druk op de start-pauzeknop, de roomijsmachine zal beginnen draaien.
7. Wanneer de ingestelde tijd om is, stopt het toestel automatisch met werken en hoor je een signaal.
8. Zet het toestel uit met de aan-uitknop en trek de stekker uit het stopcontact.
9. Neem de verwijderbare kom uit het toestel, schep het roomijs uit de kom en doe het roomijs in een andere pot of bewaardoos.



### Tijd instellen

Na het kiezen van een programma kan je de gewenste tijd instellen met de draaiknop voor verhogen of verlagen. De resterende tijd wordt weergegeven op het display.

### Hardheid instellen

Deze functie kan je enkel kiezen bij het roomijsprogramma. Om de hardheid in te stellen, druk dan op de knop voor hardheidsinstelling. De balkjes die de hardheid weergeven, verschijnen in plaats van de tijdsweergave.

Draai hierna aan de draaiknop voor verhogen of verlagen. Er zijn drie hardheidsinstellingen:



- Soft: 
- Medium: 
- Hard: 

Tijdens de werking zal het toestel de hardheid meten en weergeven op het display. De verstreken tijd wordt weergegeven op het display. Zodra de gewenste hardheid bereikt is, stopt het toestel met ijs draaien en schakelt het over naar de automatische koelfunctie.

De maximumtijd bedraagt 70 minuten. Als de gewenste hardheid bereikt is en je het toestel eerder wil laten stoppen, druk dan enkele seconden op de start-pauzeknop en dan zal het toestel uitschakelen.

### Mixsnelheid instellen

Bij de programma's roomijs en mixen kan je de snelheid van het mixen bepalen voor telkens een andere smaakbeleving. Hoe meer rotaties per minuut, hoe meer lucht, hoe minder ijskristallen en des te intenser de smaak. Druk hiervoor op de knop voor mixsnelheid, bij elke druk op de knop zal de snelheid aangepast worden. Er zijn drie snelheidsinstellingen:

- Slow: 
- Medium: 
- Fast: 

De standaardinstelling is medium snelheid.

### Opmerkingen

 Gebruik geen metalen voorwerpen in de kom.

 Klop nooit met de verwijderbare kom of de rand van de kom op bv. een tafel om het ijs te verwijderen. Zo zal je de kom beschadigen.

 De roomijsmachine beschikt over een oververhittingsbeveiliging. Laat het toestel afkoelen tussen 2 bereidingen.

- Als je de mengspatel tijdens het proces wilt laten stoppen of terug starten, druk dan kort op de start-pauzeknop. De compressor blijft nog koelen gedurende 3 minuten. Nadien schakelt het toestel volledig uit.
- Om het proces helemaal te stoppen voor de tijd afgelopen is, druk dan enkele seconden op de start-pauzeknop en dan zal het toestel uitschakelen.
- Als je de tijd wil aanpassen als de machine in werking is, druk dan eerst op de start-pauzeknop. Dan kan je de tijd aanpassen met de draaiknop voor verlagen en verhogen. Druk nadien terug op de start-pauzeknop om de werking te hervatten.
- Wanneer het roomijs te hard wordt, kan de motor geblokkeerd raken. De zelfbeschermingsfunctie zorgt er dan voor dat de motor automatisch wordt stilgelegd.

### VERLENGDE KOELFUNCTIE

Wanneer het toestel niet wordt uitgeschakeld en het ijs niet onmiddellijk wordt verwijderd na het einde van het draaiproces, schakelt de machine automatisch over naar de koelfunctie. Op het display verschijnt "cool". Het toestel zal dan nog 2 uur nakoelen om de consistentie van het roomijs te behouden. Tijdens deze koelfunctie zal het toestel de hardheid meten en af en toe mixen en bijkoelen waar nodig. Hierna schakelt het terug over naar de basisstatus.



## REINIGING EN ONDERHOUD

- ⚠ Dompel het toestel, de voedingskabel of de stekker nooit onder in water of een andere vloeistof.
- Trek de stekker uit het stopcontact vooraleer het toestel te reinigen.
  - Maak de roestvrijstalen behuizing schoon met een vochtige doek en wat mild detergent.
  - Was de losse onderdelen af in warm water met afwasmiddel: het doorzichtig deksel, de mengspatel en de verwijderbare kom. Droog grondig af.

## MILIEURICHTLIJNEN

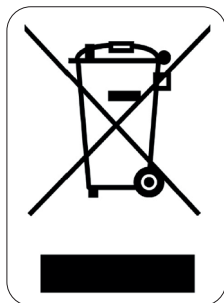

Dit symbool op het product of op de verpakking wijst erop dat dit product niet als huishoudafval mag worden behandeld. Het moet naar een plaats worden gebracht waar elektrische en elektronische apparatuur wordt gerecycleerd. Als je ervoor zorgt dat dit product op de correcte manier wordt verwijderd, voorkom je mogelijk voor mens en milieu negatieve gevolgen die zich zouden kunnen voordoen in geval van verkeerde afvalbehandeling. Voor meer details in verband met het recycleren van dit product, neem je best contact op met de gemeentelijke instanties, het bedrijf of de dienst belast met de verwijdering van huishoudafval of de winkel waar je het product hebt gekocht.

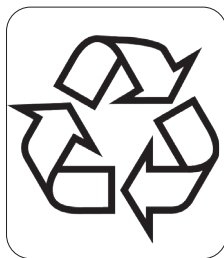

Het verpakkingsmateriaal is recycleerbaar. Behandel de verpakking milieubewust.

## GARANTIE

Chère cliente, cher client,  
Tous nos produits sont soumis à des contrôles qualité stricts avant d'être proposés à la vente. Si vous deviez toutefois rencontrer un problème avec votre appareil, nous le déplorons vivement. Dans ce cas, nous vous invitons à prendre contact avec notre service clientèle. Nos collaboratrices se feront un plaisir de vous aider !



+32 14 21 71 91



info@linea2000.be

Du lundi au jeudi : 8 h 30 – 12 h et 13 h – 17 h

Vendredi : 8 h 30 – 12 h et 13 h – 16 h 30

Cet appareil est garanti 2 ans à compter de la date d'achat. Durant la période de garantie, le distributeur assumera l'entière responsabilité en cas de défauts de fonctionnement (matériel) ou de fabrication. Si un tel problème survient, l'appareil sera remplacé ou réparé. La période de garantie de 2 ans ne reprend pas à zéro, mais se poursuit (jusqu'à 2 ans à compter de la date d'achat de l'appareil). La garantie est accordée sur la base du ticket de caisse.

Pour les accessoires et les éléments d'usure, une garantie de 6 mois s'applique.

La garantie et la responsabilité du fournisseur et du fabricant n'ont plus effet dans les cas suivants :

- Les instructions du manuel n'ont pas été suivies.
- Mauvais raccordement, par ex. tension électrique trop forte.
- Utilisation contraire, brutale ou anormale.
- Entretien insuffisant ou non conforme.
- Réparation ou modification de l'appareil par le consommateur ou un tiers non autorisé.
- Utilisation d'éléments ou d'accessoires qui ne sont pas recommandés ou fournis par le fournisseur/fabricant.

## CONSIGNES DE SÉCURITÉ

Les consignes de sécurité suivantes doivent être respectées lors de l'utilisation de tout appareil électrique:

- Lisez ces consignes très attentivement. Conservez ce mode d'emploi afin de pouvoir le consulter ultérieurement.
- Avant la première utilisation, enlevez tous les éléments d'emballage et les éventuels autocollants promotionnels. Veillez à ce que les enfants ne jouent pas avec les matériaux d'emballage.
- Cet appareil est conçu pour être utilisé dans un environnement domestique ou dans des environnements comparables, tels que :
  - Coin-cuisine du personnel dans les commerces, les bureaux et autres environnements professionnels comparables
  - Fermes
  - Chambres d'hôtel ou de motel et autres environnements à caractère résidentiel
  - Chambres d'hôtes ou comparables
- Cet appareil peut être utilisé par des enfants âgés de 16 ans ou plus et par des personnes présentant un handicap physique ou sensoriel, une capacité mentale limitée ou un manque d'expérience ou de connaissances, à condition que ces personnes soient sous surveillance ou qu'elles aient reçu des instructions sur la manière d'utiliser l'appareil en toute sécurité et qu'elles connaissent les dangers liés

à son utilisation. Les enfants ne peuvent pas jouer avec cet appareil. L'entretien et le nettoyage de l'appareil ne peuvent pas être effectués par des enfants, sauf s'ils sont âgés de plus de 16 ans et sous la surveillance d'un adulte.

- Gardez l'appareil et le cordon électrique hors de portée des enfants.
- Toutes les réparations, en dehors de l'entretien ordinaire de l'appareil, doivent être réalisées par le fabricant ou son service après-vente.
- Les accidents ou dommages causés par le non-respect de ces consignes sont à vos propres risques. Ni le fabricant, ni l'importateur, ni le fournisseur ne peuvent, dans ce cas, en être tenus pour responsables.

### ⚠ AVERTISSEMENTS ÉLECTRIQUES

- Pour éviter tout accident, cet appareil ne peut pas être actionné via une commande externe comme un minuteur extérieur ou une commande à distance séparée, ni être raccordé à un réseau régulièrement mis sous tension ou hors tension.
- Débranchez l'appareil lorsqu'il n'est pas utilisé ainsi qu'avant d'installer ou d'enlever des pièces et avant de nettoyer l'appareil. Mettez au préalable tous les boutons en position « arrêt » et débranchez l'appareil en saisissant la fiche électrique. Ne tirez jamais sur le cordon pour retirer la fiche de la prise.
- Vérifiez avant usage si la tension indiquée sur l'appareil correspond à la tension du réseau électrique de votre domicile.
- Le cordon d'alimentation doit toujours être branché dans une prise de courant placée et mise à la terre conformément aux normes et standards locaux.
- Ne laissez pas le cordon d'alimentation pendre sur une surface chaude, ni sur le rebord d'une table ou d'un plan de travail.
- Tenez le cordon électrique à distance de parties chaudes et ne couvrez pas l'appareil.
- Déroulez complètement le cordon d'alimentation. Ne laissez pas le cordon d'alimentation se coincer sous l'appareil ou pendre autour de celui-ci.
- L'appareil ne peut pas être utilisé avec une rallonge ou un bloc multiprise.
- N'utilisez jamais l'appareil lorsque le cordon d'alimentation ou la fiche est endommagé(e), après un mauvais fonctionnement de l'appareil ou lorsque l'appareil est lui-même endommagé. Portez dans ce cas l'appareil au service après-vente de DOMO ou au centre de services qualifié le plus proche, pour contrôle, réparation ou modifications électriques/mécaniques. Ne tentez jamais de réparer cet appareil vous-même.

### ⚠ INSTALLATION

- Gardez l'appareil éloigné des matériaux inflammables, gaz ou explosifs.
- N'utilisez pas l'appareil à l'extérieur.
- Utilisez toujours l'appareil sur une surface solide, sèche et plane.
- Ne placez jamais cet appareil sur ou à proximité d'un feu au gaz ou d'un feu électrique où il pourrait entrer en contact avec un appareil chaud.

### ⚠ UTILISATION

- N'utilisez l'appareil que pour l'usage auquel il est destiné.
- Cet appareil ne convient qu'à un usage domestique. Le fabricant décline toute responsabilité pour des accidents qui découleraient d'un mauvais usage de l'appareil ou du non-respect des instructions fournies dans ce manuel.
- Ne laissez jamais un appareil en service sans surveillance.
- N'utilisez pas l'appareil si vous avez les mains mouillées.

- L'utilisation d'accessoires non préconisés par le fabricant peut provoquer un incendie, une électrocution ou des blessures. N'utilisez que les accessoires livrés avec l'appareil.

### △ NETTOYAGE ET ENTRETIEN

- N'immergez jamais l'appareil, le cordon d'alimentation ou la fiche dans l'eau ou tout autre liquide. Ceci afin d'éviter des chocs électriques ou un incendie.
- Si l'appareil n'est pas correctement entretenu, sa durée de vie peut en être fortement diminuée et une situation de danger en résulter.
- N'utilisez pas de détergents agressifs ou abrasifs ni d'objets pointus pour nettoyer l'appareil.

### △ AVERTISSEMENTS SPÉCIFIQUES AU PRODUIT

- N'utilisez pas l'appareil s'il renferme encore de l'eau ou si des éléments sont encore humides après leur nettoyage.
- N'utilisez jamais l'appareil à vide.
- N'inclinez pas l'appareil ou ne le basculez pas sous un angle de 45° ou plus.
- Maintenez l'appareil à une distance de 8 cm de tout autre objet afin de garantir un débit thermique et une ventilation adéquats.
- Évitez les multiples branchements et débranchements successifs (veillez à un intervalle d'au moins 5 minutes) pour ne pas endommager le compresseur.
- Ne tapez pas sur le bol ni sur son rebord, lorsque vous retirez la crème glacée. Vous pourriez les endommager.
- Veillez à ce que le bol et le mélangeur soient correctement placés avant de mettre l'appareil en marche.
- La température des ingrédients doit se situer entre 10°C et 20°C afin d'éviter un mélange inégal dû à une solidification prématurée de la crème glacée.
- Ne retirez ni le couvercle ni le mélangeur lorsque l'appareil fonctionne.
- Si vous souhaitez utiliser la fonction de réfrigération après avoir préparé la crème glacée, vous devez d'abord arrêter le mixage. Vous éviterez ainsi d'endommager l'engrenage du moteur du mixeur.
- Confiez exclusivement le recyclage de l'appareil à un centre agréé de transformation de déchets.
- Votre appareil utilise de l'isobutane (R600a) comme réfrigérant. Bien que le R600a soit un gaz naturel respectueux de l'environnement, il est hautement inflammable. Vous devez donc faire attention pendant le transport et l'installation pour éviter que les éléments de réfrigération de l'appareil ne soient endommagés. En cas de fuite due à la détérioration des éléments de réfrigération, éloignez votre appareil des flammes nues et des sources de chaleur, et ventilez la pièce où il se trouve durant quelques minutes.



**AVERTISSEMENT !** Ne placez jamais cet appareil sur ou à proximité d'un feu au gaz, d'un feu électrique, ou à tout autre endroit où il pourrait entrer en contact avec une source de chaleur. L'arrière de l'appareil comporte des matériaux inflammables.

Tenez compte du symbole « Risque d'incendie – Matériaux inflammables » qui se trouve à l'arrière de l'appareil.

CONSERVEZ CES CONSIGNES POUR POUVOIR LES CONSULTER ULTÉRIEUREMENT

## PARTIES

1. Couvercle transparent
2. Cuve amovible
3. Cuve fixe
4. Mélangeur
5. Panneau de commande
6. Ventilation

## PANNEAU DE COMMANDE

7. Touche on-off
8. Bouton de réglage de la consistance
9. Touche pour vitesse de mixage
10. Touche démarrage-pause
11. Écran
12. Molette pour augmenter/diminuer
13. Bouton de menu

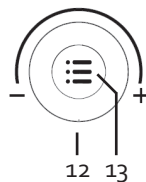
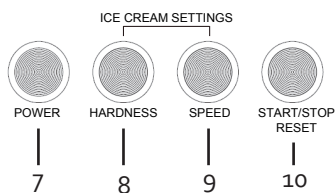
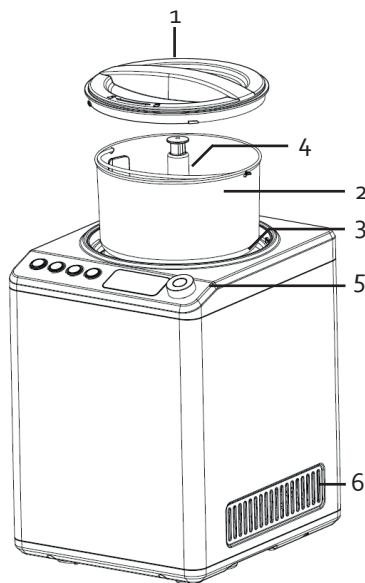

## AVANT LA PREMIÈRE UTILISATION

- Avant d'utiliser l'appareil pour la première fois, laissez-le d'abord sur une surface stable pendant 4 heures.
- Nettoyez soigneusement toutes les pièces de la sorbetière qui entreront en contact avec la crème glacée : la cuve fixe, la cuve amovible, le mélangeur, le couvercle. Séchez soigneusement les pièces avant de les utiliser.

## UTILISATION

1. Préparez les ingrédients suivant la recette que vous voulez suivre.
2. Assurez-vous que l'appareil ne soit pas branché.
3. Placez la sorbetière sur une surface plane et stable.
4. Versez la préparation dans la cuve amovible.
5. Placez la cuve amovible dans la cuve fixe de l'appareil. Veillez à ce que les supports des leviers s'insèrent bien dans les encoches prévues à cet effet dans la bague noire.
6. Placez le mélangeur dans la cuve amovible en le faisant glisser vers le bas sur l'axe de la cuve, de manière à ce qu'il tombe en position. L'illustration indique les parties du mélangeur et de l'axe qui correspondent les unes aux autres.
7. Posez le couvercle transparent sur le bol et serrez-le en le tournant dans le sens antihoraire.

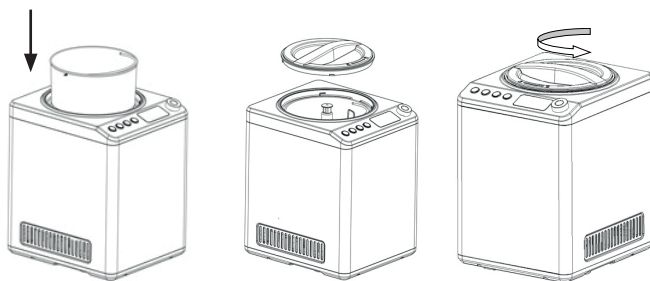

- Le volume total des ingrédients ne doit pas dépasser la moitié du bol. La crème glacée se dilate encore lors de la rotation.
- Il n'est pas nécessaire de placer préalablement la cuve dans le surgélateur. Grâce à son compresseur intégré, la sorbetière assure elle-même le gel pendant la rotation de la glace.

## UTILISATION

1. Branchez la fiche dans une prise de courant. Vous entendez un signal sonore. Le cercle lumineux autour du bouton marche/arrêt clignote.
2. Appuyez sur la touche on-off. L'appareil est maintenant allumé.
3. Sélectionnez le programme souhaité avec le bouton de menu :
  - Le programme « Crème glacée » est utilisé pour préparer une crème glacée, un sorbet, une glace à l'italienne, un yaourt glacé... La durée par défaut est fixée à 60 minutes. Vous pouvez l'adapter entre 5 et 70 minutes.
  - Le programme « Mixage » sert à mélanger un peu plus les ingrédients (sans les réfrigérer). La durée par défaut est fixée à 30 minutes. Vous pouvez l'adapter entre 5 et 70 minutes.
  - Le programme « Réfrigération » permet simplement de garder le contenu du bol au froid (sans mixage). La durée par défaut est fixée à 10 minutes. Vous pouvez l'adapter entre 5 et 70 minutes.
4. Consignez la durée souhaitée. Pour le programme « Crème glacée », vous avez le choix entre régler la durée et régler la dureté (voir ci-dessous).
5. Pour le programme « Crème glacée » et le mixage, vous pouvez choisir de consigner la vitesse (voir ci-dessous).
6. Appuyez sur la touche démarrage-pause et la sorbetière se mettra en marche.

7. Lorsque la durée consignée s'est écoulée, l'appareil s'arrête automatiquement et vous entendez un signal.
8. Arrêtez l'appareil avec le bouton marche/arrêt et retirez la fiche de la prise de courant.
9. Retirez le bol amovible de l'appareil et transvasez la crème glacée dans un autre bol ou un récipient de conservation.



### Réglage de la durée

Après avoir sélectionné un programme, vous pouvez régler le temps de préparation à l'aide de la molette. Le temps restant s'affiche à l'écran.

### Réglage de la dureté

Cette fonction n'est disponible qu'avec le programme « Crème glacée ». Pour régler la consistance, appuyez sur le bouton de réglage correspondant. Les barres représentant le niveau de dureté apparaissent à la place de l'affichage de la durée.



Tournez ensuite la molette pour augmenter ou diminuer. Il existe trois réglages de dureté :

- Doux/Soft: 
- Moyen/Medium: 
- Dur/Hard: 

En cours de fonctionnement, l'appareil mesurera le niveau de dureté et l'affichera à l'écran. Le temps écoulé s'affiche à l'écran. Dès que la dureté souhaitée est atteinte, l'appareil passe automatiquement de la fonction de production de crème glacée à la fonction de réfrigération. Le temps maximal est de 70 minutes. Si la consistance désirée a déjà été atteinte et vous voulez arrêter le processus avant la fin de la durée prévue, il vous suffira d'appuyer sur la touche de démarrage-pause pendant quelques secondes et l'appareil s'éteindra.



### Réglage de la vitesse de mixage

Pour les programmes « Crème glacée » et « Mixage », vous pouvez régler la vitesse de mixage en fonction de l'expérience gustative souhaitée. Plus le régime est élevé, plus il y a d'air, moins il y a de cristaux de glace et plus la saveur est intense. Pour ce faire, il vous suffit d'appuyer sur la touche de vitesse de mixage ; la vitesse est modifiée à chaque activation de la touche. Il existe trois réglages de vitesse :

- Slow: 
- Medium: 
- Fast: 

Le réglage standard est la vitesse moyenne.

### Remarques

-  N'utilisez pas d'objet métallique pour éviter de griffer la cuve.
-  Ne heurtez pas la cuve amovible ni un de ses bords sur une table p.ex., pour en extraire la crème glacée. Vous endommageriez la cuve.
-  La sorbetière dispose d'une protection contre la surchauffe. Laissez l'appareil refroidir entre deux préparations.

- Si vous voulez arrêter ou redémarrer le mélangeur en cours de processus, il vous suffit d'appuyer brièvement sur la touche de démarrage-pause. Le compresseur maintient la fonction de réfrigération pendant encore 3 minutes. L'appareil s'éteint ensuite complètement.
- Pour arrêter totalement le processus avant la fin de la durée prévue, il vous suffira d'appuyer sur la touche de démarrage-pause pendant quelques secondes et l'appareil s'éteindra.

- Si vous voulez modifier la durée lorsque la machine est en marche, vous appuyez d'abord sur la touche de démarrage-pause. Vous pouvez alors adapter la durée au moyen de la Molette pour augmenter/diminuer. Appuyez ensuite une nouvelle fois sur la touche de démarrage-pause pour remettre l'appareil en marche.
- Le moteur peut se bloquer lorsque la crème glacée devient trop dure. La fonction d'autoprotection provoque alors l'arrêt automatique du moteur.

### FUNCTION DE RÉFRIGÉRATION PROLONGÉE

Lorsque l'appareil n'est pas débranché et que la crème glacée n'est pas retirée immédiatement après la fin du processus de mixage, la machine passe automatiquement à la fonction de réfrigération. L'affichage « cool » apparaît à l'écran. L'appareil maintiendra la crème glacée au froid pendant encore 2 heures afin de préserver sa consistance idéale. Pendant cette fonction de réfrigération, l'appareil mesurera la dureté et mixera et réfrigèrera de temps en temps, si nécessaire. Ensuite, il reviendra à son état de base.

### NETTOYAGE ET ENTRETIEN

⚠ N'immergez jamais l'appareil, le câble d'alimentation ou la fiche dans l'eau ou tout autre liquide.

- Retirez le câble d'alimentation de la prise avant de nettoyer l'appareil.
- Nettoyez l'enceinte en acier inoxydable avec un linge humide et un peu de détergent doux.
- Lavez les différents composants à l'eau chaude avec du liquide vaisselle : le couvercle transparent, le mélangeur et le bol amovible. Séchez-les soigneusement.

### MISE AU REBUT



Ce symbole sur le produit ou son emballage indique que ce produit ne peut être traité comme déchet ménager. Il doit plutôt être remis au point de ramassage concerné, se chargeant du recyclage du matériel électrique et électronique. En vous assurant que ce produit est éliminé correctement, vous favorisez la prévention des conséquences négatives pour l'environnement et la santé humaine qui, sinon, seraient le résultat d'un traitement inapproprié des déchets de ce produit. Pour obtenir plus de détails sur le recyclage de ce produit, veuillez prendre contact avec le bureau municipal de votre région, votre service d'élimination des déchets ménagers ou le magasin où vous avez acheté le produit.



L'emballage est recyclable. Traitez l'emballage écologiquement.



## GARANTIE

Sehr geehrte Kundin, sehr geehrter Kunde,  
Sämtliche unserer Produkte unterliegen einer strengen Qualitätskontrolle,  
bevor sie Ihnen angeboten werden. Sollten dennoch  
Probleme mit Ihrem Gerät auftreten, bedauern wir dies zutiefst.  
Wir möchten Sie in diesem Fall bitten, unseren Kundenservice zu kontaktieren.  
Unsere Mitarbeiter helfen Ihnen gern weiter!



+32 14 21 71 91



info@linea2000.be

Montag – Donnerstag: 8:30 Uhr – 12:00 Uhr und von 13:00 Uhr – 17:00 Uhr

Freitag: 8:30 Uhr – 12:00 Uhr und von 13:00 Uhr – 16:30 Uhr

Dieses Gerät hat eine Garantiefrist von 2 Jahren ab dem Kaufdatum. Während der Garantiezeit übernimmt der Hersteller die vollständige Verantwortung für Mängel, die nachweislich auf Material- oder Konstruktionsfehler zurückzuführen sind. Wenn derartige Mängel auftreten, wird das Gerät wenn nötig ausgetauscht oder repariert. Die Garantiezeit von 2 Jahren beginnt in diesem Moment nicht erneut, sondern sie läuft bis 2 Jahre nach dem Kaufdatum weiter. Die Garantie wird auf der Grundlage des Kassenbons gewährt.

Die Garantie auf Accessoires und Verschleißteile beträgt 6 Monate.

Die Garantie und die Verantwortung/Haftung des Lieferanten und Herstellers entfallen automatisch in den folgenden Fällen:

- Bei Nichtbeachtung der Anweisungen in dieser Bedienungsanleitung.
- Bei falschem Anschluss, z.B. bei einer zu hohen Stromspannung.
- Bei falscher, grober oder abnormaler Verwendung.
- Bei unzureichender oder falscher Wartung.
- Bei vom Verbraucher oder von nicht ermächtigten Dritten vorgenommenen Reparaturen oder Änderungen am Gerät.
- Bei der Verwendung von Ersatzteilen oder Accessoires, die nicht vom Lieferanten / Hersteller empfohlen oder geliefert werden.

## SICHERHEITSVORKEHRUNGEN

Wenn Sie elektrische Geräte verwenden, müssen folgende Sicherheitshinweise beachtet werden:

- Lesen Sie diese Hinweise sorgfältig durch. Bewahren Sie diese Bedienungsanleitung zum späteren Nachschlagen auf.
- Entfernen Sie vor dem ersten Gebrauch alle Verpackungsmaterialien und möglichen Werbeaufkleber. Sorgen Sie dafür, dass Kinder nicht mit den Verpackungsmaterialien spielen.
- Dieses Gerät eignet sich für den Einsatz im Haushalt und in ähnlichen Umfeldern, zum Beispiel in folgenden Bereichen:
  - Küchenbereich für Mitarbeiter von Geschäften, Büros und anderen ähnlichen beruflichen Umfeldern.
  - Bauernhöfe
  - Hotel- und Motelzimmer und andere Bereiche mit wohnungsähnlichem Charakter
  - Gästezimmer oder Ähnliches

- Dieses Gerät darf von Kindern ab 16 Jahren und Menschen mit körperlichen oder sensorischen Behinderungen oder Menschen mit eingeschränkten geistigen Fähigkeiten oder mangelnder Erfahrung bzw. Sachkenntnis unter der Bedingung verwendet werden, dass diese Personen beaufsichtigt werden oder sie eine Anleitung zur sicheren Verwendung des Geräts erhalten haben und sich der Gefahren bei der Verwendung des Geräts bewusst sind. Kinder dürfen nicht mit dem Gerät spielen. Die Wartung und Reinigung des Geräts darf nicht durch Kinder ausgeführt werden, außer diese sind älter als 16 Jahre und werden von einem Erwachsenen beaufsichtigt.
- Sämtliche Reparaturen, abgesehen von der gewöhnlichen Pflege, sind durch den Hersteller oder dessen Kundendienst zu übernehmen.
- Für Unfälle oder Schäden, die durch die Nichtbefolgung dieser Regeln verursacht werden, haften Sie selbst. Weder der Hersteller noch der Importeur oder der Lieferant können in solchen Fällen zur Verantwortung gezogen werden.

### ⚠ ELEKTRISCHE WARNHINWEISE

- Zur Vermeidung von Unfällen sollte das Gerät nicht mit einem externen Zusatzgerät, wie z. B. über einen externen Timer oder Fernbedienung, oder an einen Stromkreislauf angeschlossen werden, der regelmäßig ein- und ausgeschaltet wird.
- Netzstecker ziehen, wenn das Gerät nicht in Gebrauch ist, bevor Teile montiert oder abmontiert werden und vor der Reinigung. Stellen Sie zunächst alle Schalter auf „Aus“ und ziehen Sie den Stecker am Stecker selbst aus der Steckdose. Ziehen Sie den Stecker nie am Netzkabel aus der Steckdose.
- Vor Gebrauch überprüfen, ob die auf dem Gerät angegebene Spannung mit dem des Stromnetzes übereinstimmt.
- Das Netzkabel muss stets an eine Steckdose angeschlossen werden, die gemäß den örtlichen Standards und Normen isoliert und geerdet wurde.
- Lassen Sie das Netzkabel nicht auf einer heißen Oberfläche oder über einen Tischrand oder eine Arbeitsplatte herunter hängen.
- Das elektrische Kabel von heißen Teilen entfernt halten und das Gerät nicht abdecken.
- Rollen Sie das Netzkabel vollständig ab, um eine Überhitzung des Kabels zu vermeiden. Lassen Sie das Netzkabel nicht unter oder rund um das Gerät hängen.
- Das Gerät darf nicht mit einem Verlängerungskabel oder einer Verteilersteckdose verwendet werden.
- Verwenden Sie das Gerät nie, wenn das Netzkabel oder der Stecker beschädigt ist, wenn es nicht richtig funktioniert oder beschädigt ist. Bringen Sie das Gerät in diesem Fall zur Durchsicht, Reparatur oder für elektrische/mechanische Anpassungen zum Kundendienst von DOMO oder zum nächstgelegenen Servicecenter. Versuchen Sie nie, das Gerät selbst zu reparieren.

### ⚠ ANSCHLUSS

- Halten Sie das Gerät von brennbaren Materialien, Gas und explosiven Stoffen fern.
- Verwenden Sie das Gerät nicht im Freien.
- Stellen Sie das Gerät immer auf eine stabile, flache und trockene Oberfläche.
- Stellen Sie das Gerät nicht in der Nähe oder auf einer Gasflamme, einer elektrischen Platte oder an einer Stelle ab, auf der es in Kontakt mit einem Elektroofen oder einem anderen heißen Gerät kommen kann.

### ⚠ GEBRAUCH

- Gerät nur für den vorgesehenen Zweck verwenden.
- Das Gerät ist nur auf den privaten Gebrauch ausgelegt. Der Hersteller ist nicht verantwortlich für Unfälle, die als Folge von unsachgemäßem Gebrauch des Geräts oder Nichtbefolgen der in dieser Anleitung aufgeführten Regeln entstehen.

- Eingeschaltetes Gerät nie unbeaufsichtigt stehen lassen.
- Verwenden Sie das Gerät nicht mit nassen Händen.
- Durch die Verwendung von Zubehör, das nicht vom Hersteller empfohlen oder verkauft wird, besteht die Gefahr von Brand, elektrischen Schläges oder von Verletzungen. Verwenden Sie nur das Zubehör, das mit dem Gerät mitgeliefert wird.

### ⚠ REINIGUNG UND WARTUNG

- Tauchen Sie das Gerät, das Kabel oder den Stecker auf keinen Fall in Wasser oder andere Flüssigkeiten. Dies dient der Vermeidung von elektrischen Stromschlägen und Feuer.
- Wenn das Gerät nicht gut gewartet wird, kann dies die Lebensdauer des Geräts drastisch verringern und zu Gefahrensituationen führen.
- Verwenden Sie keine aggressiven oder scheuernden Reinigungsmittel oder scharfe Gegenstände zur Reinigung des Geräts.

### ⚠ PRODUKTSPEZIFISCHE WARNHINWEISE

- Verwenden Sie das Gerät auf keinen Fall, wenn sich Wasser darin befindet oder wenn Einzelteile nach der Reinigung noch feucht sind.
- Benutzen Sie das Gerät niemals ohne Zutaten.
- Halten Sie das Gerät nicht schräg bzw. kippen Sie es nicht in einem Winkel von 45° oder mehr.
- Halten Sie das Gerät 8 cm von anderen Gegenständen entfernt, um eine gute Wärmeabgabe und Belüftung zu gewährleisten.
- Schalten Sie das Gerät nicht zu oft hintereinander ein und aus (achten Sie auf einen Abstand von mindestens 5 Minuten), um Schäden am Kompressor zu vermeiden.
- Schlagen Sie beim Entnehmen der Eiscreme nicht auf die Schüssel oder den Schüsselrand, um diese nicht zu beschädigen.
- Vergewissern Sie sich vor dem Einschalten des Geräts, dass die Schüssel und der Rührhaufsatz richtig eingesetzt sind.
- Die Temperatur der Zutaten muss zwischen 10 °C und 20 °C betragen, um ein ungleichmäßiges Mischen durch frühzeitiges Gefrieren des Eises zu vermeiden.
- Nehmen Sie den Deckel und den Rührhaufsatz nicht ab, wenn das Gerät in Betrieb ist.
- Wenn Sie nach der Zubereitung der Eiscreme die Kühlfunktion nutzen möchten, schalten Sie zuerst den Mixer aus. Auf diese Weise wird das Zahnrad des Mischmotors nicht beschädigt.
- Recyceln Sie das Gerät nur bei einer offiziellen Entsorgungsstelle.
- Ihr Gerät verwendet das Kühlmittel Isobutan (R600a). Obwohl R600a ein umweltfreundliches und natürliches Gas ist, ist es hochentzündlich. Seien Sie deshalb während des Transports oder bei der Installation des Geräts sehr vorsichtig, um Schäden an den Kühlelementen zu vermeiden. Im Falle eines Lecks durch eine Beschädigung der Kühlelemente halten Sie das Gerät von offenem Feuer oder Wärmequellen fern und lüften Sie den Raum, in dem sich das Gerät befindet, für einige Minuten.



**WARNHINWEIS!** Gerät nie auf oder in die Nähe einer Gasflamme oder elektrischen Platte oder an einen Ort stellen, an dem es mit einer Wärmequelle in Kontakt kommen könnte. An der Rückseite des Geräts befinden sich brennbare Materialien. Achten Sie auf das Symbol „Brandgefahr - brennbares Material“, das sich an der Rückseite des Geräts befindet.

**BEWAHREN SIE DIESE HINWEISE ZUM SPÄTEREN NACHSCHLAGEN AUF**

## TEILE

1. Durchsichtiger Deckel
2. Herausnehmbarer Behälter
3. Fester Behälter
4. Mischer
5. Bedienfeld
6. Lüftung

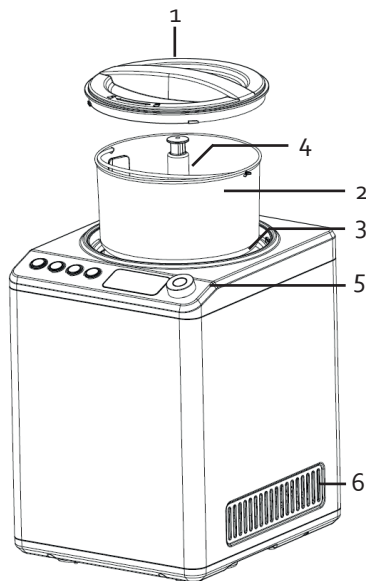

## BEDIENFELD

7. Ein-/Aus-Taste
8. Taste für Härteeinstellung
9. Taste für die Mischgeschwindigkeit
10. Start-/Pause-Taste
11. Display
12. Drehknopf zum Verringern/Erhöhen
13. Menütaste

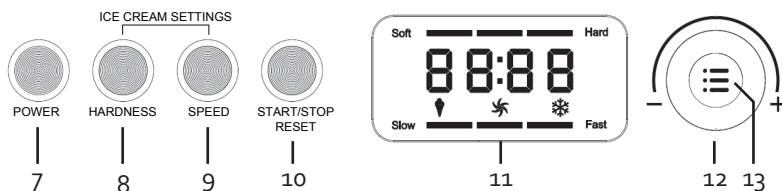



## VOR DER ERSTEN INBETRIEBNAHME

- Lassen Sie das Gerät vor dem ersten Gebrauch zunächst 4 Stunden stabil stehen.
- Reinigen Sie alle Teile der Eismaschine, die mit dem Eis in Berührung kommen: den festen Behälter, den herausnehmbaren Behälter, Mischer, Deckel. Trocknen Sie die Einzelteile vor dem Gebrauch gut ab.

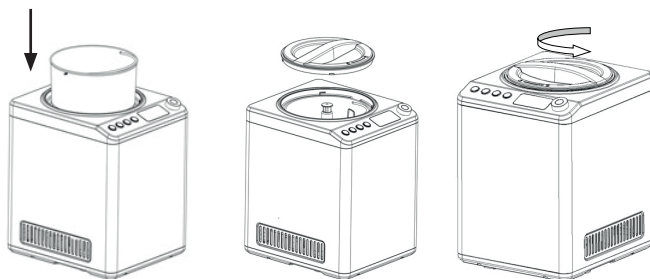

## GEBRAUCH

1. Bereiten Sie Zutaten nach dem Rezept Ihrer Wahl vor.
2. Achten Sie darauf, dass der Stecker nicht in der Steckdose steckt.
3. Stellen Sie die Eismaschine auf eine ebene und stabile Fläche.
4. Füllen Sie die Zubereitung in den herausnehmbaren Behälter.
5. Setzen Sie den herausnehmbaren Behälter in den festen Behälter der Maschine. Achten Sie darauf, dass der Henkel in die vorgesehene Aussparung des schwarzen Rings passt.
6. Bringen Sie den Mischer im herausnehmbaren Behälter an, indem Sie ihn so auf die Antriebsachse setzen, bis er einrastet. Die Abbildung zeigt, wie der Mischer auf der Antriebsachse anzubringen ist.
7. Setzen Sie den durchsichtigen Deckel auf die Schüssel und drehen Sie ihn gegen den Uhrzeigersinn fest.



-  Das Gesamtvolumen der Zutaten darf die Hälfte der Schüssel nicht überschreiten.. Das Speiseeis nimmt durch das Rühren an Volumen zu.
- Es ist nicht notwendig, den Behälter vor Gebrauch in den Tiefkühler zu stellen. Durch den eingebauten Kompressor übernimmt die Eismaschine selbst das Gefrieren, während des Rührens.

## VERWENDUNG

1. Stecken Sie den Stecker in die Steckdose. Es ertönt ein Signal. Die Kontrollleuchte um die Ein/Aus-Taste blinkt.
2. Drücken Sie die Ein-/Aus-Taste. Das Gerät ist nun eingeschaltet.
3. Wählen Sie das gewünschte Programm mit der Menütaste aus:
  -  Speiseeis wird für die Zubereitung von Speiseeis wie Eiscreme, Sorbet, Softeis, gefrorenem Joghurt usw. verwendet. Die Standardzeit ist auf 60 Minuten eingestellt. Sie können den Wert zwischen 5 und 70 Minuten einstellen.
  -  Das Mixen dient dazu, die Zutaten noch besser zu vermischen (ohne Kühlung). Die Standardzeit ist auf 30 Minuten eingestellt. Sie können den Wert zwischen 5 und 70 Minuten einstellen.
  -  Beim Kühlen wird der Inhalt der Schüssel lediglich gekühlt (ohne zu mischen). Die Standardzeit ist auf 10 Minuten eingestellt. Sie können den Wert zwischen 5 und 70 Minuten einstellen.
4. Stellen Sie die gewünschte Zeit ein. Beim Eiscremeprogramm können Sie die Zeit oder den Härtegrad einstellen (siehe unten).
5. Beim Eiscremeprogramm und beim Mixen können Sie wahlweise die Geschwindigkeit einstellen (siehe unten).



6. Drücken Sie die Start-/Pause-Taste, und die Eismaschine setzt sich in Betrieb.
7. Nach Ablauf der eingestellten Zeit schaltet sich das Gerät automatisch aus und es ertönt ein Signalton.
8. Schalten Sie das Gerät mit der Ein/Aus-Taste aus und ziehen Sie den Stecker aus der Steckdose.
9. Nehmen Sie die abnehmbare Schüssel aus dem Gerät, schöpfen Sie das Eis aus der Schüssel und geben Sie es in einen anderen Behälter oder eine Vorratsdose.

### Zeit einstellen

Nach Auswahl eines Programms kann mit dem Drehknopf zum Erhöhen oder Verringern die gewünschte Zeit eingestellt werden. Die verbleibende Zeit wird auf dem Display angezeigt.

### Härte einstellen



Diese Funktion kann nur für das Eiscremeprogramm gewählt werden. Um die Härte einzustellen, drücken Sie die Taste für die Härteeinstellung. Anstelle der Zeitanzeige erscheinen Striche zur Angabe der Härte. Drehen Sie dann den Drehknopf zum Erhöhen oder Verringern. Es gibt drei Härtegrade:

- Soft: 
- Medium: 
- Hard: 

Während des Betriebs misst das Gerät die Härte und zeigt sie auf dem Display an. Die verstrichene Zeit wird auf dem Display angezeigt. Sobald der gewünschte Härtegrad erreicht ist, stellt das Gerät die Eisproduktion ein und schaltet auf die automatische Kühlfunktion um. Die maximale Betriebszeit beträgt 70 Minuten. Falls die gewünschte Härte erreicht ist und Sie den Vorgang vor Ablauf der Zeit vollständig beenden wollen, drücken Sie einige Sekunden lang die Start-/Pause-Taste. Daraufhin schaltet sich das Gerät aus.



### Mischgeschwindigkeit einstellen

Bei den Programmen für Eiscreme und Mixen können Sie die Geschwindigkeit des Mixens steuern, um jeweils ein anderes Geschmackserlebnis zu erzielen. Je mehr Umdrehungen pro Minute, desto mehr Luft, dadurch weniger Eiskristalle und ein intensiverer Geschmack. Drücken Sie dazu die Taste für die Mischgeschwindigkeit, bei jedem Drücken der Taste ändert sich die Geschwindigkeit. Es gibt drei Geschwindigkeitsstufen:

- Slow: 
- Medium: 
- Fast: 

Die Standardeinstellung ist die mittlere Geschwindigkeit.

### Anmerkungen

-  Verwenden Sie keine metallenen Hilfsmittel, um Kratzer im Behälter zu verhindern.
-  Klopfen Sie nie mit dem herausnehmbaren Behälter oder dessen Rand auf harte Objekte, z. B. einen Tisch, um das Eis zu lösen. Das würde den Behälter beschädigen.
-  Die Eismaschine ist mit einem Überhitzungsschutz ausgestattet. Lassen Sie das Gerät zwischen zwei Zubereitungen abkühlen.

- Wenn Sie den Rührsaufsatz während des Vorgangs anhalten oder neu starten möchten, drücken Sie kurz die Start-/Pause-Taste. Der Kompressor kühlt 3 Minuten lang weiter. Danach schaltet sich das Gerät vollständig aus.
- Um den Vorgang vor Ablauf der Zeit vollständig zu beenden, drücken Sie einige Sekunden lang die Start-/Pause-Taste. Daraufhin schaltet sich das Gerät aus.

- Wenn Sie die Zeit bei laufendem Gerät ändern möchten, drücken Sie zuerst die Start-/Pause-Taste. Dann können Sie die Zeit mit dem Drehknopf zum Erhöhen oder Verringern anpassen. Drücken Sie anschließend erneut die Start-/Pause-Taste, um den Betrieb wieder aufzunehmen.
- Wenn das Eis zu hart wird, kann dies den Motor blockieren. Die Selbstschutzfunktion sorgt dann dafür, dass sich der Motor automatisch abschaltet.

## ERWEITERTE KÜHLFUNKTION

Wird das Gerät nicht ausgeschaltet und die Eiscreme nicht sofort nach Beendigung des Mischvorgangs entnommen, schaltet das Gerät automatisch auf die Kühlfunktion um. Auf dem Display erscheint die Anzeige „cool“. Das Gerät kühlt dann weitere zwei Stunden, um die Konsistenz der Eiscreme zu erhalten. Während dieser Kühlfunktion misst das Gerät den Härtegrad und mischt sowie kühlt gelegentlich bei Bedarf. Danach wechselt es wieder in den Grundzustand.

## REINIGUNG UND WARTUNG

 Tauchen Sie das Gerät, das Stromkabel oder den Stecker niemals in Wasser oder andere Flüssigkeiten ein.

- Ziehen Sie den Stecker aus der Steckdose, bevor Sie das Gerät reinigen.
- Reinigen Sie das Edelstahlgehäuse mit einem feuchten Tuch und ein wenig Spülmittel.
- Waschen Sie die einzelnen Teile in warmem Wasser mit Spülmittel: den durchsichtigen Deckel, den Rühraufsatz und die abnehmbare Schüssel. Trocknen Sie alle Teile gründlich ab.

## ENTSORGEN



Dieses Symbol auf dem Produkt oder seiner Verpackung weist darauf hin, dass dieses Produkt nicht als normaler Haushaltsabfall zu behandeln ist, sondern an einem Sammelpunkt für das Recycling von elektrischen und elektronischen Geräten abgegeben werden muss. Durch Ihren Beitrag zum korrekten Entsorgen dieses Produkts schützen Sie die Umwelt und die Gesundheit Ihrer Mitmenschen. Umwelt und Gesundheit werden durch falsches Entsorgen gefährdet. Weitere Informationen über das Recycling dieses Produkts erhalten Sie von Ihrem Rathaus, Ihrer Müllabfuhr oder dem Geschäft, in dem Sie das Produkt gekauft haben.



Das Verpackungsmaterial ist wiederverwertbar. Entsorgen Sie die Verpackung umweltgerecht und führen Sie sie der Wertstoffsammlung zu.

## WARRANTY

Dear client ,

All of our products are always submitted to a strict quality control before they are sold to you.

Should you nevertheless experience problems with your device, we sincerely regret this.

In that case, we kindly request you to contact our customer service.

Our staff will gladly assist you.



+32 14 21 71 91



info@linea2000.be

Monday – Thursday: 8.30 – 12.00 and 13.00 – 17.00

Friday: 8.30 – 12.00 and 13.00 – 16.30

This appliance has a two year warranty period. During this period the manufacturer is responsible for any failures that are the direct result of construction failure. When these failures occur the appliance will be repaired or replaced if necessary. The warranty will not be valid when the damage to the appliance is caused by wrong use, not following the instructions or repairs executed by a third party. The guarantee is issued with the original till receipt. All parts, which are subject to wear, are excluded from the warranty. If your device breaks down within the 2-year warranty period, you can return the device together with your receipt to the shop where you purchased it.

The guarantee on accessories and components that are liable to wear-and-tear is only 6 months.

The guarantee and responsibility of the supplier and manufacturer lapse automatically in the following cases:

- If the instructions in this manual have not been followed.
- In case of incorrect connection, e.g., electrical voltage that is too high.
- In case of incorrect, rough or abnormal use.
- In case of insufficient or incorrect maintenance.
- In case of repairs or alterations to the device by the consumer or non-authorized third parties.
- If the customer used parts or accessories that are not recommended or provided by the supplier / manufacturer.

## SAFETY INSTRUCTIONS

When using electrical appliances, basic safety precautions should always be taken, including the following:

- Read all instructions carefully. Keep this manual for future reference.
- Make sure all packaging materials and promotional stickers have been removed before using the appliance for the first time. Make sure children cannot play with the packaging materials.
- This appliance is intended to be used in household and similar applications such as:
  - staff kitchen areas in shops, offices and other working environments;
  - farm houses;
  - by clients in hotels, motels and other residential type environments;
  - bed and breakfast type environments.
- Children should be supervised to ensure that they do not play with the appliance.
- This appliance can be used by children aged from 16 years and above and persons with reduced physical, sensory or mental capabilities or lack of experience and knowledge if they have been given



supervision or instruction concerning use of the appliance in a safe way and understand the hazards involved. Children shall not play with the appliance. Cleaning and user maintenance shall not be made by children unless they are older than 16 and supervised.

- Keep the appliance and its cord out of reach of children younger than 16 years.
- All repairs should be carried out by the manufacturer or its aftersales service.
- Any injury or damage caused by failure to comply with these rules are at your own risk. Neither the manufacturer, importer, or the supplier may be held liable.

### **⚠ ELECTRICAL WARNINGS**

- In order to avoid a hazard this appliance must not be supplied through an external switching device, such as a timer or a separate remote control, or connected to a circuit that is regularly switched on and off by the utility.
- The appliance must be disconnected from its power source when not in use, during service and when replacing parts. Allow to cool before putting on or taking off parts, and before cleaning the appliance. To disconnect, turn controls to "OFF" or "o" position, then remove the plug from the wall. Never pull the cord or appliance to remove the plug from the socket.
- Check carefully that the voltage and frequency of the power net match the indications on the rating label of the appliance.
- The plug must be plugged into an appropriate outlet that is installed and grounded in accordance with all local standards and requirements.
- Do not let the power supply cord hang over the edge of a counter, or touch hot surfaces.
- Keep the power cord away from hot parts and don't cover the appliance.
- Unwrap the cord completely to prevent overheating of the cord. Do not allow the power cord supply to run underneath or around the unit.
- The appliance may not be used with an extension lead or a multiple socket.
- Do not operate this appliance with a damaged cord or plug or in the event the appliance malfunctions or has been damaged in any manner. Return the appliance to the DOMO Service Department or its service agent for examination, repair, or electrical or mechanical adjustment. Do not try to repair the appliance yourself.

### **⚠ INSTALLATION**

- Do not place near flammable materials, gases or explosives.
- Do not use or store this appliance outdoors.
- Always use the appliance on a steady, dry and level surface.
- Never place this appliance near a gas stove or electrical stove or in a place where it may come into contact with a warm appliance.

### **⚠ USE**

- Do not use this appliance for other than intended use.
- Only use the appliance for domestic use. The manufacturer cannot be held responsible for accidents that result from improper use of the appliance or not following the instructions described in this manual.
- Never leave the appliance unattended while it is functioning.
- Do not operate the appliance with wet hands.
- The use of accessories that are not recommended or sold by the manufacturer can cause fire, electrical shock or injuries. Only use the utensils delivered with the appliance.

## ⚠️ CLEANING AND MAINTENANCE

- To protect against electrical shock or burns, do not immerse unit, cord, or plug in water or other liquid.
- Failure to maintain this appliance in a clean condition could adversely affect the life of the appliance and possibly result in a hazardous situation.
- Do not use aggressive or abrasive cleaning agents or sharp objects to clean the appliance.

## ⚠️ PRODUCT-SPECIFIC WARNINGS

- Do not use the appliance if there is any water in it or the parts are still wet after cleaning.
- Do not use the appliance without ingredients.
- Do not tilt the device or lean it at an angle of 45° or more.
- Keep the device 8 cm away from other objects to ensure proper ventilation and heat emission.
- To avoid damaging the compressor, do not repeatedly switch the device on and off too often (e.g. ensure there is an interval of at least 5 minutes in between).
- To prevent damage to the bowl or its rim, do not knock these when taking out the ice.
- Make sure that the bowl and mixing paddle are correctly fitted before switching on the appliance.
- The temperature of the ingredients should be between 10 °C and 20 °C to avoid uneven mixing due to early ice formation.
- Do not remove the lid or mixing paddle when the appliance is in operation.
- If you want to use the cooling feature after making ice cream, first switch off the mixing feature. This will ensure the gear wheel of the mixing motor is not damaged.
- Only recycle the appliance at an authorised disposal centre.
- Your appliance uses isobutane (R600a) as a refrigerant. Despite the fact that R600a is an environmentally friendly and natural gas, it is highly flammable. Therefore you should be careful during shipment and installation to prevent your appliance's cooler elements from being damaged. In the event of a leak caused by damage to the cooler elements, move your appliance from open flame or heat sources and ventilate the room where the appliance is located for a few minutes.



**WARNING!** Never place this appliance on or in the neighbourhood of a gas or electric fire or in a place where it could come into contact with a heat source. There are flammable materials located on the back of the appliance.  
Pay attention to the symbol 'Fire risk – flammable materials' located on the back of the appliance.

SAVE THESE INSTRUCTIONS FOR FUTURE REFERENCE

## PARTS

1. Transparent lid
2. Removable bowl
3. Fixed bowl
4. Mixer
5. Control panel
6. Ventilation grid

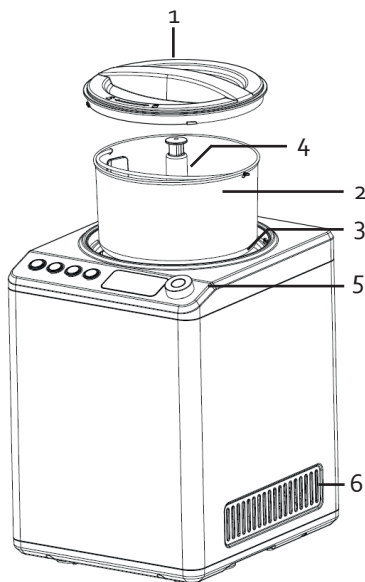

## CONTROL PANEL

7. On-off button
8. Hardness setting button
9. Mixing speed button
10. Start-pause button
11. Display
12. Dial to decrease/increase
13. Menu button

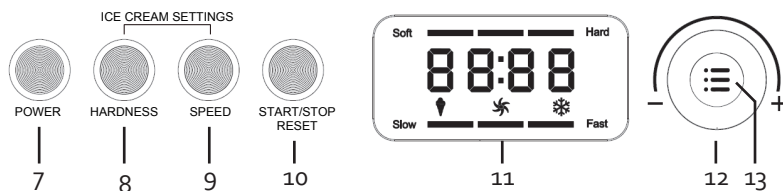



## BEFORE THE FIRST USE

- Leave the appliance stable for 4 hours before using it for the first time.
- Thoroughly clean all parts of the ice cream maker that will come into contact with the ice cream: the fixed bowl, the removable bowl, the mixer, the lid. Dry the parts thoroughly before using them.

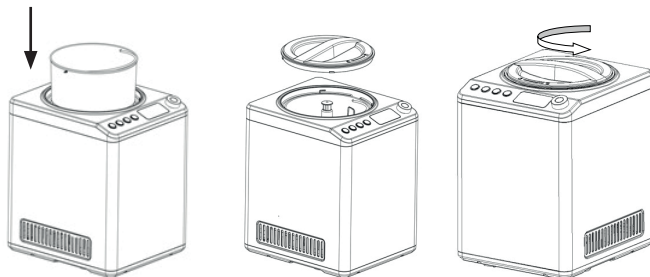

## USE

1. Prepare the ingredients according to the recipe you want to make.
2. Make sure that the the appliance is unplugged.
3. Place the ice cream maker on a flat, stable surface.
4. Pour the mixture into the removable bowl.
5. Place the removable bowl into the fixed bowl in the machine. Make sure that the handle holders fit into the provided recess of the black ring.
6. Place the mixer into the removable bowl by sliding the mixer over the axis in the bowl, so that it falls into position. The image shows which parts of the mixer and the axis should be lined up.
7. Fit the transparent lid onto the bowl and turn anticlockwise.



-  The total volume of ingredients must never exceed half of the bowl. The ice cream will expand when it is mixed.
- It is not needed to place the bowl into the freezer beforehand. Thanks to the built-in compressor the ice cream maker freezes while mixing.

## USAGE

1. Insert the plug into a power socket. You will hear a signal. The indicator light around the on/off button will flash.
2. Press the on-off button. The device is now switched on.
3. Select the desired programme with the menu button:
  -  Use the ice cream feature to prepare (firm) ice cream, sorbet, soft ice cream, frozen yoghurt, and so on. The default time is set to 60 minutes. You can adjust this to between 5 and 70 minutes.
  -  The mixing feature helps blend the ingredients better (without cooling). The default time is set to 30 minutes. You can adjust this to between 5 and 70 minutes.
  -  The cooling feature simply keeps the contents of the bowl cold (without mixing). The default time is set to 10 minutes. You can adjust this to between 5 and 70 minutes.
4. Set the desired time. With the ice cream programme, you can set the time or hardness (see below).
5. With the ice cream programme and mixing, you can set the speed (see below).
6. Press the start-pause button to start the ice-cream maker.
7. When the set time is up, the appliance automatically stops, and you will hear a signal.
8. Turn off the appliance using the on/off button and pull the plug out of the wall socket.
9. Take the removable bowl out of the appliance, scoop the ice cream out of the bowl and place it in a different bowl or container.



## Setting the time

After selecting a programme, you can set the desired time by using the increase/decrease dial. The remaining time is shown on the display.

## Setting the hardness

This feature can only be selected for the ice cream programme. To set the hardness, press the hardness setting button. The bars representing hardness appear on the display (instead of for the time).



Then turn the dial to increase or decrease. There are three hardness settings:

- Soft: 
- Medium: 
- Hard: 

During operation, the appliance will measure the hardness and show it on the display. The elapsed time is shown on the display. Once the desired hardness is reached, the appliance stops making ice cream and switches over to the automatic cooling feature. The maximum time is 70 minutes. If the desired hardness has been reached and you want to stop the process completely before the time runs out, press the start-pause button for a few seconds and the appliance will switch off.



## Setting the mixing speed

In the ice cream and mix programmes, you can control the mix speed to achieve a different taste experience each time. The more rotations per minute, the airier the mix, the fewer the ice crystals, and the more intense the flavour. Press the mixing speed button and the speed will change each time you press the button. There are three speed settings:

- Slow: 
- Medium: 
- Fast: 

The default setting is medium speed.

## Notes

-  Do not use metal objects in the bowl to avoid scratching.
-  Never knock the removable bowl or the edge of the bowl onto for instance a table to remove the ice cream. This will damage the bowl.
-  The ice cream machine has overheating protection. Allow the machine to cool down between two preparations.

- To stop or restart the mixing paddle during the process, briefly press the start-pause button. The compressor continues cooling for 3 minutes. Thereafter, the unit will switch off completely.
- To stop the process completely before the time runs out, press the start-pause button for a few seconds and the appliance will switch off.
- If you want to adjust the time when the machine is in operation, first press the start-pause button. You can then adjust the time with the dial to decrease/increase. Thereafter, press the start-pause button again to resume operation.
- When the ice cream becomes too hard, the motor could get blocked. The self-protection function makes sure that the motor is automatically stopped in that case.

## EXTENDED COOLING FEATURE

If the appliance is not switched off and the ice is not removed immediately after the end of the turning process, the machine automatically switches to the cooling feature. The display shows 'cool'. The appliance will then cool for another 2 hours to maintain the consistency of the ice cream. During this cooling feature, the appliance will measure the hardness and occasionally mix and cool when necessary. Thereafter, it switches back to the base state.

## CLEANING AND MAINTENANCE

 Never immerse the appliance, power cord, or plug in water or any other liquid.

- Pull the plug out of the power socket before cleaning the appliance.
- Clean the stainless steel housing with a damp cloth and some mild detergent.
- Wash the separate parts in warm water with washing-up liquid, i.e. the transparent lid, mixing paddle, and removable bowl. Dry thoroughly.

## ENVIRONMENTAL GUIDELINES

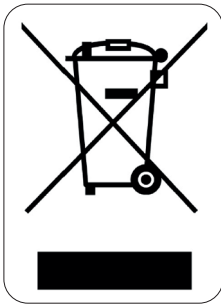

This symbol on the product or on its packaging indicates that this product may not be treated as household waste. Instead it must be brought to the applicable collection point for recycling of electrical and electronic equipment. By ensuring this product is disposed of correctly, you will help prevent potential negative consequences for the environment and human health, which could otherwise be caused by inappropriate waste handling of this product. For more detailed information about recycling of this product, please contact your local city office, your household waste disposal service or the shop where you purchased the product.

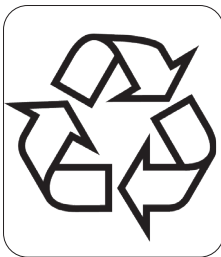

The packaging is recyclable. Please treat the packaging ecologically.

## GARANTIA

Este aparato tiene un periodo de garantía de 2 años a partir de la fecha de compra. Durante el periodo de garantía, el distribuidor será completamente responsable de los defectos directamente asignables a errores del material y fabricación. Cuando se detecten este tipo de errores, y siempre que se estime necesario, el aparato se sustituirá o reparará. A partir de ese momento, el periodo de garantía de 2 años no volverá a iniciarse, sino que seguirá siendo de 2 años a partir del momento de compra. La garantía se concede sobre la base del recibo de caja.

La garantía de los accesorios y componentes sujetos a desgaste es de 6 meses.

La garantía y la responsabilidad/imputabilidad del proveedor y el fabricante expiran automáticamente en los siguientes casos:

- Cuando no se cumplan las instrucciones que aparecen en este manual.
- En el caso de una conexión inadecuada, por ejemplo, a una tensión eléctrica demasiado alta.
- En caso de uso incorrecto, brusco o anormal.
- En caso de insuficiente o incorrecto mantenimiento.
- Si el consumidor o un tercero no autorizado realizan reparaciones o modificaciones en el aparato.
- Si se usan componentes o accesorios que no están recomendados o que no son suministrados por el proveedor/fabricante.

## INSTRUCCIONES DE SEGURIDAD

Cuando utilice aparatos eléctricos, se deben seguir las instrucciones de seguridad mencionadas a continuación:

- Lea detenidamente estas instrucciones. Conserve este manual para consultarlo posteriormente.
- Antes del primer uso retire todos los materiales de embalaje y etiquetas promocionales. Asegúrese de que los niños no puedan jugar con el material de embalaje.
- Este aparato es adecuado para su uso en el ámbito doméstico y entornos similares como:
  - Zona de cocina para el personal de tiendas, oficinas y otros entornos profesionales similares.
  - Granjas.
  - Habitaciones de hoteles y moteles, y otros entornos de carácter residencial.
  - Habitaciones de invitados o similares.
- Supervise en todo momento a los niños para que no jueguen con el aparato.
- Este aparato puede ser utilizado por niños de 16 años o más, personas con discapacidad física o sensorial, o personas con capacidad mental limitada o falta de experiencia o conocimiento, siempre, y en tanto en cuanto, dichas personas estén vigiladas o hayan recibido instrucciones sobre el uso del aparato de manera segura y conozcan los peligros del uso del mismo. Los niños no deben jugar con el ventilador. El mantenimiento y la limpieza del dispositivo no deben ser realizados por niños, a menos que tengan 16 años o más y estén supervisados por un adulto.
- Mantenga el aparato fuera del alcance de los niños.
- Todas las reparaciones aparte del mantenimiento ordinario de la unidad deben ser efectuadas por el fabricante o por su servicio post-venta.
- Los accidentes o los daños ocasionados por el no seguimiento de estas normas son su propia responsabilidad. Ni el fabricante, ni el importador ni el distribuidor pueden ser considerados responsables a este respecto.

## ⚠ ADVERTENCIAS ELÉCTRICAS

- Para evitar peligros, el aparato no debe ser controlado con un dispositivo externo, como un temporizador externo o un mando a distancia separado, ni debe conectarse a una red que se encienda y se apague con frecuencia
- Saque el enchufe de la toma de corriente cuando no use el aparato, antes de montar o desmontar piezas y antes de limpiarlo. Ponga primero todos los botones en posición de apagado y desconecte el cable de alimentación de la toma de corriente. No tire nunca del cable de alimentación para sacar el enchufe de la toma de corriente.
- Antes de utilizarlo, compruebe si el voltaje indicado en el aparato coincide con el voltaje de la red eléctrica de su vivienda.
- El cable de alimentación debe estar conectado a una toma de corriente que debe haber sido instalada y conectada a tierra de acuerdo con las normas y reglamentos locales.
- No deje que el cable de alimentación cuelgue sobre superficies calientes o sobre el borde de una mesa o encimera.
- Mantenga el cable eléctrico lejos de las piezas calientes y no cubra el aparato.
- Desenrolle el cable de alimentación completamente para evitar el sobrecalentamiento del mismo. No permita que el cable de alimentación cuelgue por debajo o alrededor del aparato.
- El aparato no se puede utilizar con un cable alargador o con una regleta.
- No utilice nunca el aparato si el cable de alimentación o el enchufe están dañados, después de un mal funcionamiento del aparato o cuando el aparato está dañado. En el caso de que el aparato esté dañado, llévelo al servicio de postventa de DOMO o al centro de servicio cualificado más cercano para su inspección, reparación o para realizar ajustes eléctricos/mecánicos. Nunca intente reparar el aparato por su cuenta.

## ⚠ INSTALACIÓN

- No coloque nunca el aparato cerca de materiales inflamables, gases o explosivos.
- No utilice el aparato al aire libre.
- Coloque siempre el aparato sobre una superficie firme, horizontal y seca.
- No encienda nunca el aparato cerca de una estufa de gas o eléctrica, ni en un lugar donde pueda entrar en contacto con un horno eléctrico o con otro aparato caliente.

## ⚠ USO

- Utilice el aparato únicamente para el fin para el que está destinado.
- Utilice el aparato sólo para uso doméstico. El fabricante no es responsable de los accidentes que resulten del uso incorrecto del aparato, ni del incumplimiento de las normas establecidas en este manual.
- No deje nunca sin vigilancia un aparato en marcha.
- No utilice el aparato con las manos mojadas.
- El uso de accesorios no recomendados o vendidos por el fabricante puede causar incendios, descargas eléctricas o lesiones. Solo debe utilizar los accesorios que se suministran con el aparato.

## ⚠ LIMPIEZA Y MANTENIMIENTO

- Nunca sumerja el aparato, el cable de alimentación o el enchufe en agua o en cualquier otro líquido. Esto evitará choques eléctricos o incendios.
- Si no se realiza un correcto mantenimiento del aparato, la vida útil del aparato se reducirá drásticamente y se podrían producir situaciones peligrosas.
- No utilice productos de limpieza agresivos o abrasivos ni objetos punzantes para limpiar el aparato.



## ⚠ ADVERTENCIAS ESPECÍFICAS DEL PRODUCTO

- No utilice el aparato si todavía queda agua en la cubeta o si las piezas aún está húmedas después de la limpieza.
- Nunca utilice el aparato sin ingredientes.
- No posicione el aparato inclinado ni lo incline en un ángulo de 45° o más.
- Mantenga el aparato a 8 cm de distancia de otros objetos para garantizar una emisión de calor y una ventilación adecuadas.
- No encienda y apague el aparato con demasiada frecuencia sucesiva (asegúrese de respetar un intervalo de al menos 5 minutos) para evitar daños en el compresor.
- Cuando saque el helado, no golpee el recipiente ni su borde para no dañarlo.
- Asegúrese de que el recipiente y la espátula de mezcla están correctamente colocados antes de encender el aparato.
- La temperatura de los ingredientes debe estar entre 10 °C y 20 °C, para evitar una mezcla desigual debido a la solidificación temprana del helado.
- No retire la tapa ni la espátula de mezcla cuando el aparato esté en funcionamiento.
- Si desea utilizar la función de enfriamiento después de elaborar helado, desactive primero la función de mezcla. De esta manera se evitarán daños en la rueda dentada del motor de mezcla.
- Solo debe reciclar el aparato en un centro de tratamiento de residuos autorizado.
- Su aparato utiliza isobutano (R600a) como refrigerante. Aunque el R600a es un gas natural y respetuoso con el medio ambiente, es altamente inflamable. Por lo tanto, debe tener mucho cuidado al mover o instalar el aparato para evitar daños en los elementos de refrigeración. En el caso de que se produzca una fuga por un daño en los elementos de refrigeración, mantenga el aparato alejado de llamas o fuentes de calor y ventile la habitación donde se encuentra el aparato durante algunos minutos.



¡ADVERTENCIA! Nunca utilice el aparato sobre, o cerca de, una cocina de gas o eléctrica, ni en un lugar donde pueda entrar en contacto con una fuente de calor. Los materiales inflamables se encuentran en la parte posterior del aparato.

Preste atención al símbolo "Riesgo de incendio: material inflamable" ubicado en la parte posterior del aparato.

CONSERVE ESTAS INSTRUCCIONES PARA CONSULTARLAS POSTERIORMENTE

## PIEZAS

1. Tapa transparente
2. Cuenco extraíble
3. Cuenco fijo
4. Paleta de mezcla
5. Panel de control
6. Ventilación

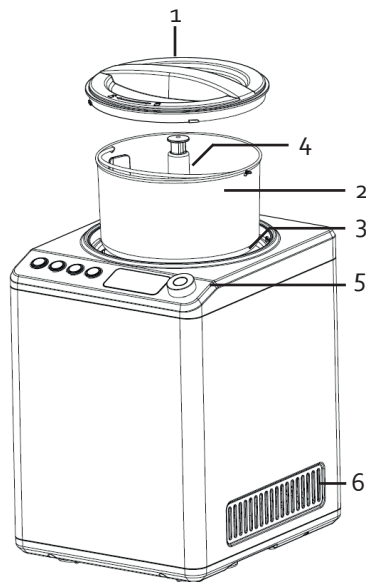

## PANEL DE CONTROL

7. Botón de encendido/apagado
8. Botón de ajuste de la dureza
9. Botón para velocidad de mezcla
10. Botón de inicio-pausa
11. Pantalla
12. Botón giratorio para disminuir/aumentar
13. Botón de menú

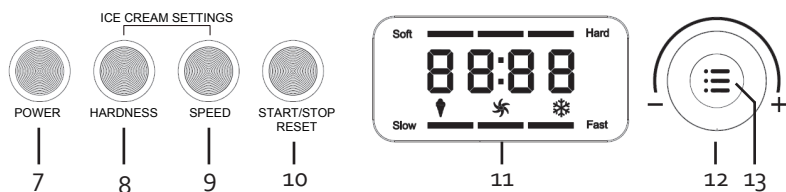

## ANTES DEL PRIMER USO

- Antes de utilizarlo por primera vez, el aparato debe estar estable durante al menos 4 horas.
- Limpie todas las piezas de la máquina heladora que entren en contacto con el helado: el cuenco fijo, el cuenco extraíble, la paleta de mezcla, la tapa. Limpie y seque bien las piezas antes de usarlas.

## USO

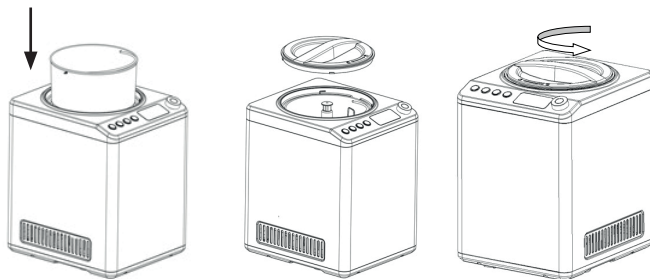

1. Haga la preparación de los ingredientes según la receta que desee.
2. Asegúrese de que el enchufe está en la toma de corriente.
3. Ponga la máquina heladora en una superficie plana y estable.
4. Vierta el preparado en el cuenco extraíble.
5. Ponga el cuenco extraíble en el cuenco sólido en la máquina. Asegúrese de que los soportes de las palancas encajan en el hueco provisto del anillo negro.
6. Coloque la paleta de mezcla en el cuenco extraíble deslizando la paleta de mezcla por el eje del cuenco hasta que encaje en su posición. La ilustración muestra qué partes de la paleta de mezcla y el eje deben encajar entre sí.

7. Coloque la tapa transparente en el recipiente y gírela en dirección contraria a las agujas del reloj.



-  El volumen total de los ingredientes no debe superar la mitad del recipiente. El helado sale todavía cuando gira.
- No es necesario poner el cuenco en el congelador de antemano. Gracias al compresor incorporado la propia máquina heladora congela mientras gira el helado.

## USO



1. Introduzca el enchufe en la toma de corriente. Escuchará una señal. La luz indicadora alrededor del botón de encendido y apagado parpadeará.
2. Pulse el botón de encendido/apagado. El aparato se enciende.
3. Seleccione el programa deseado con el botón de menú:
  -  La función de helado se utiliza para preparar un helado como, por ejemplo, helado cremoso, sorbetes, helado blando, yogur congelado, etc. El tiempo por defecto se ha ajustado en 60 minutos. Puede ajustarlo entre 5 y 70 minutos.
  -  La función de mezcla sirve para mezclar un poco mejor los ingredientes (sin enfriarlos). El tiempo por defecto se ha ajustado en 30 minutos. Puede ajustarlo entre 5 y 70 minutos.
  -  La función de refrigeración simplemente mantendrá frío el contenido del recipiente (sin mezclarlo). El tiempo por defecto se ha ajustado en 10 minutos. Puede ajustarlo entre 5 y 70 minutos.
4. Ajuste el tiempo deseado. En el programa de helado puede elegir entre ajustar el tiempo o ajustar la dureza (véase más abajo).
5. En el programa de helado y en el de mezcla puede ajustar la velocidad (véase más abajo).
6. Pulse el botón de inicio-pausa, la heladera empezará a funcionar.
7. Cuando se acabe el tiempo establecido el aparato dejará de funcionar automáticamente y sonará una señal.
8. Apague el aparato con el botón de encendido y apagado y desenchufe el cable de alimentación.
9. Saque el recipiente extraíble del aparato, saque el helado del recipiente y póngalo en otro recipiente o caja de almacenamiento.

### Ajustar el tiempo

Después de elegir un programa puede ajustar el tiempo deseado mediante el botón para aumentar o disminuir. El tiempo restante se muestra en la pantalla.

### Ajustar la dureza

Esta función solo se puede elegir en el programa de helado. Para ajustar la dureza, pulse el botón de ajuste de la dureza. Aparecen las barras que representan la dureza, en lugar de la indicación de tiempo. A continuación, gire el botón giratorio para aumentar o disminuir. Hay tres ajustes de dureza:



- Soft (blanda): 
- Medium (media): 
- Hard (dura): 

Durante el funcionamiento, el aparato medirá la dureza y la mostrará en la pantalla. El tiempo transcurrido se muestra en la pantalla. En cuanto se alcanza la dureza deseada, el aparato dejará de fabricar helado y pasará a la función de refrigeración automática.

El tiempo máximo es de 70 minutos. Para detener el proceso antes de que se agote el tiempo, pulse el botón de inicio-pausa durante unos segundos y el aparato se apagará.



### Ajustar la velocidad de mezcla

En los programas de helado y mezcla puede determinar la velocidad de la mezcla para obtener una experiencia de sabor diferente cada vez. A más rotaciones por minuto, más aire, menos cristales de hielo y un sabor más intenso. Para ello, pulse el botón de velocidad de mezcla; cada vez que se pulse el botón cambiará la velocidad. Hay tres ajustes de velocidad:

- Slow: 
- Medium: 
- Fast: 

El ajuste por defecto es media.

### Observaciones

-  No utilice objetos metálicos para evitar arañazos en el cuenco.
-  No golpee el cuenco extraíble o el borde del cuenco sobre una mesa, por ejemplo, para eliminar el hielo. Así puede prevenir daños.
-  La heladera dispone de una protección de sobrecalentamiento. Deje que el aparato se enfríe entre dos preparaciones.

- Si desea parar o reiniciar la espátula de mezcla durante el proceso, pulse brevemente el botón de inicio-pausa. El compresor seguirá enfriando durante 3 minutos. A continuación, el aparato se apagará completamente.
- Para detener el proceso por completo antes de que se agote el tiempo, pulse el botón de inicio-pausa durante unos segundos y el aparato se apagará.
- Si desea ajustar el tiempo cuando la máquina está en funcionamiento, pulse primero el botón de inicio-pausa. A continuación puede ajustar el tiempo con el botón para aumentar o disminuir. Después, pulse de nuevo el botón de inicio-pausa para reanudar el funcionamiento.
- Cuando el helado está demasiado duro el motor se puede bloquear. La función de auto-protección garantiza que el motor no se apague automáticamente.

### FUNCIÓN DE REFRIGERACIÓN AMPLIADA

Si no se apaga el aparato y no se retira el helado inmediatamente después de finalizar el proceso de rotación, la máquina pasará automáticamente a la función de refrigeración. En la pantalla aparece "cool". En ese caso, el aparato refrigerará durante otras 2 horas para mantener la consistencia del helado. Durante esta función de enfriamiento, el aparato medirá la dureza y ocasionalmente mezclará y refrigerará cuando sea necesario. Después de esto volverá al estado básico.

## LIMPIEZA Y MANTENIMIENTO

- ⚠ Nunca sumerja el aparato, el cable de alimentación o el enchufe en agua o en otro líquido.
- Retire el enchufe de la toma de corriente antes de limpiar el aparato
  - Limpie la carcasa de acero inoxidable con un paño húmedo y detergente suave.
  - Lave las piezas separadas en agua tibia con líquido lavavajillas: la tapa transparente, la espátula de mezcla y el recipiente extraíble. Seque bien estos componentes.

## DIRECTRICES MEDIOAMBIENTALES

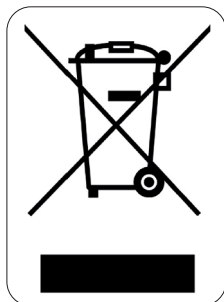

El símbolo en el producto o en el embalaje indica que este producto no puede ser tratado como residuo doméstico. Se debe llevar a un lugar en el que se reciclan equipos eléctricos y electrónicos. Si se asegura de que este producto se desecha correctamente, usted ayudará a evitar posibles consecuencias negativas para las personas y el medio ambiente que serían causados por un tratamiento de residuos inadecuado. Para obtener información más detallada sobre el reciclaje de este producto, póngase en contacto con su ayuntamiento, o con la empresa o departamento responsable del servicio de recogida de basura doméstica, o con la tienda donde adquirió el producto.

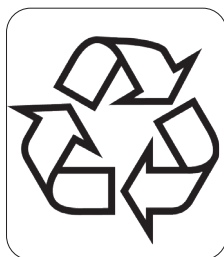

El material de embalaje es reciclable. Trate el embalaje de una manera medioambientalmente responsable.

## GARANZIA

La garanzia dell'apparecchio è valida per 2 anni a partire dalla data di acquisto. Durante il periodo di validità della garanzia, il distributore si assume la piena responsabilità dei difetti dei materiali o di quelli di fabbricazione. In caso di presenza di tali difetti, se necessario, si procederà alla sostituzione o alla riparazione dell'apparecchio. Il periodo di garanzia di 2 anni non ricomincia in quel momento, ma continua per 2 anni dalla data di acquisto dell'apparecchio. Per la garanzia fa fede la data riportata sullo scontrino. Se l'apparecchio si rivela difettoso nel periodo di validità della garanzia, cioè 2 anni, potete portarlo, insieme allo scontrino, nel negozio dove l'avete acquistato.

La garanzia sugli accessori e sui componenti soggetti a usura è di 6 mesi.

La garanzia e la responsabilità del negoziante e del produttore decadono automaticamente nei seguenti casi:

- mancata osservanza delle istruzioni contenute nel presente manuale;
- errato collegamento, per esempio con tensione elettrica troppo alta;
- uso errato, anormale e manesco;
- manutenzione insufficiente o errata;
- riparazione o modifiche all'apparecchio eseguite dal cliente o da terzi non autorizzati;
- uso di accessori o componenti non raccomandati o forniti dal negoziante o dal produttore.

## INDICAZIONI DI SICUREZZA

- Quando si utilizzano dispositivi elettrici, è necessario tenere presenti le seguenti istruzioni di sicurezza:
- Leggere con attenzione le presenti istruzioni. Conservare le istruzioni per possibili future consultazioni.
- Prima di utilizzare il prodotto, togliere tutti gli imballi e gli eventuali adesivi promozionali. Assicurarsi che i bambini non giochino con gli imballaggi.
- Questo apparecchio è destinato unicamente all'uso domestico e in ambienti analoghi, quali:
  - angoli cottura riservati al personale nei negozi, negli uffici e in altri ambienti professionali
  - Fattorie
  - Camere di alberghi, motel e altre strutture ricettive residenziali
  - Camere per vacanze o ambienti analoghi
- L'apparecchio può essere utilizzato da bambini di età superiore a 16 anni e da persone con ridotte capacità fisiche, sensoriali o mentali, o con mancanza di esperienza o conoscenza, solo se sorvegliati o se hanno ricevuto istruzioni sull'uso sicuro dell'apparecchio e ne comprendono i rischi. I bambini non possono giocare con l'apparecchio. Le operazioni di pulizia e di manutenzione non devono essere effettuate dai bambini di età inferiore a 16 anni e senza sorveglianza.
- Tenere l'apparecchio fuori dalla portata dei bambini di età inferiore a 16 anni.
- Tutte le riparazioni che non rientrino nella normale manutenzione dell'apparecchio devono essere effettuate dal produttore o dal suo servizio assistenza.
- Gli incidenti o i danni causati dalla mancata osservanza delle presenti istruzioni sono responsabilità dell'utilizzatore. Non possono essere ritenuti responsabili per tali danni né il produttore, né l'importatore, né il fornitore.

### ⚠ AVVERTENZE ELETTRICHE

- Per evitare il rischio di incidenti, l'apparecchio non deve essere utilizzato con strumenti esterni, come ad esempio un timer o un sistema di telecomando separato e non deve essere collegato a una rete che viene accesa e spenta in continuazione.
- Togliere la spina dalla presa quando l'apparecchio non è in funzione, prima di montarne o smontarne i componenti e prima di pulirlo. Per staccare l'apparecchio dalla presa, assicurarsi che sia su "OFF" o in

posizione "o". Solo dopo sarà possibile staccarlo dalla presa. Non tirare mai il cavo di collegamento o l'apparecchio per staccare la spina dalla presa di corrente.

- Prima dell'uso, controllare che il voltaggio riportato sull'apparecchio corrisponda a quello della rete elettrica domestica.
- Il cavo di alimentazione deve essere sempre collegato a una presa installata correttamente e con messa a terra in conformità alla normativa locale vigente.
- Non lasciare il cavo di alimentazione penzolante sul bordo del tavolo o della cucina ed evitare che venga a contatto con superfici calde.
- Tenere il cavo di alimentazione lontano da superfici calde e non coprire l'apparecchio.
- Srotolare completamente il cavo di alimentazione per evitare che si surriscaldi. Non lasciare mai il cavo di alimentazione penzolante sotto l'apparecchio.
- Non utilizzare l'apparecchio con una presa multipla. Non utilizzare mai l'apparecchio con una prolunga.
- Non utilizzare mai l'apparecchio se il cavo di alimentazione o la spina sono danneggiati, dopo un malfunzionamento o quando è danneggiato. Portare l'apparecchio al servizio assistenza post-vendita di DOMO Elektro o al centro assistenza autorizzato più vicino per farlo controllare, riparare o per apportare le necessarie modifiche elettriche o tecniche. Non cercare mai di riparare da soli l'apparecchio.

### ⚠ INSTALLAZIONE

- Non posizionare mai l'apparecchio vicino a materiali infiammabili, gas o esplosivi.
- Non utilizzare o conservare l'apparecchio all'aperto.
- Utilizzare sempre l'apparecchio su una superficie stabile, asciutta e in piano.
- Non posizionare mai l'apparecchio sopra o vicino a un fornello a gas o elettrico oppure in luoghi in cui possa venire a contatto con apparecchi a elevate temperature.

### ⚠ UTILIZZO

- Utilizzare l'apparecchio solo per lo scopo per cui è previsto.
- L'apparecchio è inteso solo per uso domestico. Il produttore non è responsabile per incidenti causati da uso improprio dell'apparecchio o dalla mancata osservanza delle istruzioni riportate nel presente manuale.
- Non fare funzionare l'apparecchio senza sorveglianza.
- Non utilizzare l'apparecchio con le mani bagnate.
- L'utilizzo di accessori non consigliati o non venduti dal produttore può causare incendi, scosse elettriche o lesioni. Utilizzare solo gli accessori forniti insieme all'apparecchio.

### ⚠ PULIZIA E MANUTENZIONE

- Non immergere mai l'apparecchio, il cavo o la spina in acqua o in altri liquidi. Questo per evitare scosse elettriche o incendi.
- Se l'apparecchio non viene pulito bene, la sua durata di vita può ridursi in modo drastico e possono verificarsi situazioni pericolose.
- Non usare detersivi aggressivi o abrasivi o oggetti affilati per pulire l'apparecchio.

### ⚠ SPECIFICHE PRODOTTO AVVERTENZE

- Non utilizzare l'apparecchio se contiene ancora acqua o se alcune parti sono ancora bagnate dopo essere state lavate.
- Non utilizzare mai l'apparecchio a vuoto.
- Non tenere inclinato l'apparecchio e se lo si inclina farlo per meno di 45° gradi.

- Tenere l'apparecchio ad almeno 8 cm di distanza da altri oggetti per garantire una corretta emissione di calore e ventilazione.
- Non accendere e spegnere l'apparecchio troppo spesso in successione (garantire un intervallo di almeno 5 minuti), per evitare danni al compressore.
- Quando si toglie il gelato, non battere il cestello o il suo bordo per non danneggiarlo.
- Assicurarsi che il cestello e la spatola per miscelazione siano montati correttamente prima di accendere l'apparecchio.
- La temperatura degli ingredienti deve essere compresa tra i 10°C e i 20°C, per evitare una miscelazione irregolare dovuta alla solidificazione precoce.
- Non rimuovere il coperchio o la spatola per miscelazione quando l'apparecchio è in funzione.
- Se si desidera usare la funzionalità di raffreddamento dopo aver fatto il gelato, spegnere prima la miscelazione. In questo modo, la ruota dentata del motore di miscelazione non viene danneggiata.
- Riciclare l'apparecchio solo presso un centro di smaltimento autorizzato.
- Il liquido di raffreddamento utilizzato nell'apparecchio è l'isobutano (R600a). L'R600a è un gas naturale ed ecologico ma molto infiammabile. È quindi necessario prestare molta attenzione quando si sposta o si installa l'apparecchio, per evitare danni agli elementi di raffreddamento. In caso di perdite causate da danni agli elementi di raffreddamento, tenere l'apparecchio lontano da fiamme libere o da fonti di calore e arieggiare per qualche minuto la stanza in cui si trova l'apparecchio.



ATTENZIONE! Non posizionare mai l'apparecchio sopra o vicino a un fornello a gas o elettrico oppure in luoghi in cui possa venire a contatto con fonti di calore. Sul retro dell'apparecchio si trovano materiali infiammabili.

Attenzione al simbolo "Rischio di incendio - materiale infiammabile" che si trova sulla parte posteriore dell'apparecchio.

CONSERVARE LE ISTRUZIONI PER POSSIBILI FUTURE CONSULTAZIONI



## COMPONENTI

1. Coperchio trasparente
2. Contenitore rimovibile
3. Contenitore fisso
4. Spatola di miscelazione
5. Pannello di controllo
6. Ventilazione

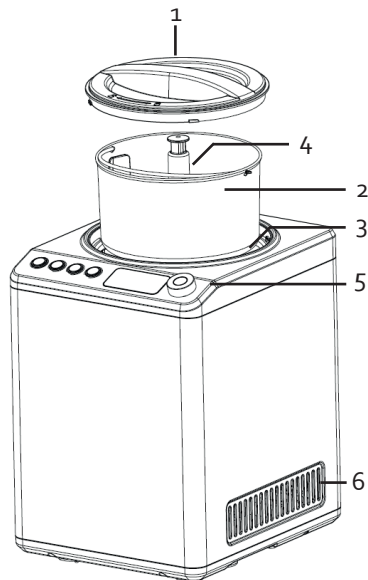

## PANNELLO DI CONTROLLO

7. Tasto di accensione/spengimento
8. Pulsante per l'impostazione della durezza
9. Tasto velocità di miscelazione
10. Tasto di avvio/pausa
11. Display
12. Manopola per incremento/riduzione
13. Pulsante menu

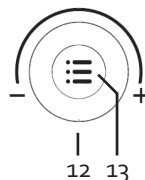
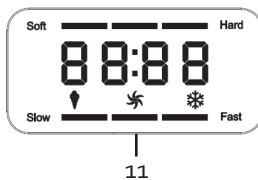
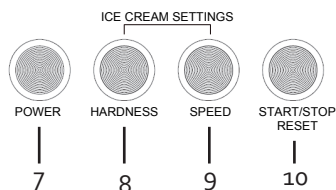



## PRIMA DELL'USO

- Prima di utilizzare la gelatiera per la prima volta, lasciarla appoggiata per 4 ore su una superficie stabile.
- Lavare tutti gli elementi della gelatiera che entreranno in contatto con gli alimenti: il contenitore fisso, quello rimovibile, la spatola di miscelazione, il coperchio. Asciugare bene tutti gli elementi prima di utilizzarli.

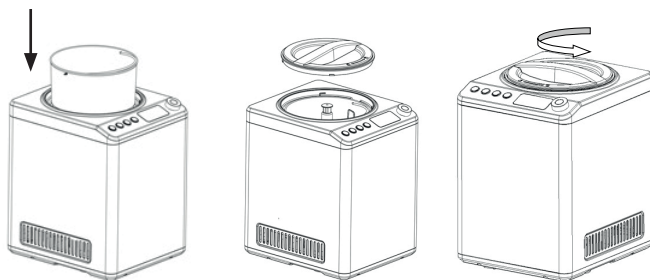

## UTILIZZO

1. Scegliere gli ingredienti secondo la ricetta scelta.
2. Assicurarsi che la spina non sia inserita nella presa.
3. Appoggiare la gelatiera su una superficie piana e stabile.
4. Metterli nel contenitore rimovibile.
5. Inserire il contenitore rimovibile in quello fisso della macchina. Assicurarsi che i supporti della maniglia entrino nell'apposita rientranza del cerchio nero.
6. Mettere la spatola di miscelazione nel contenitore rimovibile inserendola sull'asse del contenitore, in modo che vada in posizione.
7. Posizionare il coperchio trasparente sul cestello e girarlo in senso antiorario.



-  Il volume totale degli ingredienti non deve superare la metà del cestello. Il gelato si prepara miscelando gli ingredienti.
- Non è necessario refrigerare prima il contenitore. Grazie al compressore incorporato, la gelatiera si raffredda da sola, mentre è in funzione.

## UTILIZZO

1. Inserire la spina nella presa elettrica. Si udirà un segnale. L'indicatore luminoso attorno al pulsante di accensione/spengimento lampeggia.
2. Premere il tasto di accensione/spengimento. L'apparecchio è ora acceso.
3. Selezionare il programma desiderato con il pulsante menu:
  -  Il programma gelato consente di preparare gelati, sorbetti, gelati soft, yogurt gelato ecc. Il tempo predefinito è impostato su 60 minuti. Si può regolare tra 5 e 70 minuti.
  -  La miscelazione serve a mescolare ulteriormente gli ingredienti (senza raffreddare). Il tempo predefinito è impostato su 30 minuti. Si può regolare tra 5 e 70 minuti.
  -  Il programma di raffreddamento manterrà semplicemente freddo il contenuto del cestello (senza mescolare). Il tempo predefinito è impostato su 10 minuti. Si può regolare tra 5 e 70 minuti.
4. Impostare il tempo desiderato. Nel programma gelato si può scegliere di impostare il tempo o di impostare la consistenza (vedere sotto).
5. Nel programma gelato e nella miscelazione si può scegliere di impostare la velocità (vedere sotto).
6. Premere il tasto di avvio/pausa, la macchina per gelato si avvierà.
7. Quando il tempo impostato è finito, l'apparecchio smetterà automaticamente di funzionare e si udirà un segnale.
8. Spegnerne l'apparecchio con il pulsante di accensione/spengimento e scollegare la spina dalla presa elettrica.

9. Togliere il cestello estraibile dall'apparecchio, estrarre il gelato dal cestello e metterlo in un altro contenitore per conservarlo.



### Regolazione del tempo

Dopo aver scelto un programma, è possibile impostare il tempo desiderato utilizzando la manopola per incremento/riduzione. Il tempo rimanente viene mostrato sul display.

### Regolazione della durezza

Questa funzionalità può essere selezionata solo per il programma gelato. Per impostare la durezza, premere il tasto per l'impostazione della durezza. Al posto dell'indicazione del tempo, compaiono delle barre che rappresentano la consistenza.



Poi girare la manopola per incrementare o ridurre. Sono disponibili tre impostazioni di consistenza:

- Soft: 
- Medium: 
- Hard: 

Durante il funzionamento, l'apparecchio misurerà la consistenza e la mostrerà sul display. Il tempo trascorso viene mostrato sul display. Raggiunta la consistenza desiderata, l'apparecchio smette di mescolare e passa alla funzionalità di raffreddamento automatica. Il tempo massimo è di 70 minuti. Per fermare il processo prima dello scadere del tempo, premere il tasto di avvio/pausa per alcuni secondi e l'apparecchio si spegnerà.

### Impostazione della velocità di miscelazione

Nei programmi per gelato e miscelazione, è possibile controllare la velocità di miscelazione per gustare risultati sempre diversi. Più sono i giri al minuto, più sarà l'aria e meno saranno i cristalli di ghiaccio, per un gusto più intenso. Per fare ciò, premere il tasto per la velocità di miscelazione. Ogni volta che il tasto viene premuto la velocità cambierà. Sono disponibili tre impostazioni di velocità:

- Slow: 
- Medium: 
- Fast: 

L'impostazione predefinita è la velocità media.

### Note

 Non utilizzare utensili in metallo per eseguire questa operazione.

 Non battere mai il recipiente rimovibile per esempio sul tavolo per fare uscire il gelato. Potrebbe danneggiarsi.

 La gelatiera è dotata di un dispositivo contro il surriscaldamento. Prima di utilizzarla di nuovo, lasciare che si raffreddi.

- Se si desidera fermare o riavviare la spatola per miscelazione durante il processo, premere brevemente il tasto di avvio/pausa. Il compressore continua a raffreddare per 3 minuti. Dopodiché l'apparecchio si spegne completamente.
- Per fermare completamente il processo prima dello scadere del tempo, premere il tasto di avvio/pausa per alcuni secondi e l'apparecchio si spegnerà.
- Se si desidera regolare il tempo mentre la macchina è in funzione, premere prima il tasto di avvio/pausa. Si potrà quindi regolare utilizzando la manopola per incremento/riduzione. Dopodiché, premere nuovamente il tasto di avvio/pausa per riprendere il funzionamento.
- Se il gelato diventa troppo duro, il motore potrebbe bloccarsi. La funzione di autoprotezione fa sì che il motore si spenga automaticamente.

## FUNZIONALITÀ DI RAFFREDDAMENTO PROLUNGATA

Se l'apparecchio non viene spento e il gelato non viene rimosso immediatamente al termine del processo di miscelazione, la macchina passa automaticamente alla funzionalità di raffreddamento prolungata. Sul display compare "cool". L'apparecchio continua a raffreddare per altre 2 ore per mantenere la consistenza del gelato. Durante questa funzionalità di raffreddamento, l'apparecchio misura la consistenza e di tanto in tanto mescola e raffredda quando necessario. Dopodiché, passa di nuovo allo stato di base.

## PULIZIA E MANUTENZIONE

 Non immergere mai l'apparecchio, il cavo di alimentazione o la spina in acqua o altri liquidi.

- Scollegare la spina dalla presa elettrica prima di pulire l'apparecchio.
- Pulire le parti in acciaio inossidabile con un panno umido e un detergente neutro.
- Lavare in acqua calda con del detersivo per piatti i componenti rimovibili: coperchio trasparente, spatola per miscelazione e cestello estraibile. Asciugare accuratamente.

## MISURE AMBIENTALI

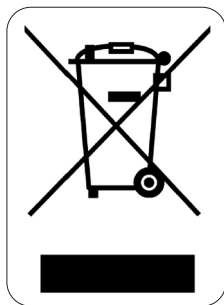

Il simbolo sul prodotto o sulla confezione indica che esso non deve essere trattato come rifiuto domestico. Deve, al contrario, essere conferito al punto di raccolta predisposto per il riciclo delle apparecchiature elettriche ed elettroniche. Facendo in modo che questo prodotto venga smaltito correttamente aiuterete a prevenire potenziali conseguenze negative per l'ambiente e la salute dell'uomo, che potrebbero essere causate da uno smaltimento non corretto. Per maggiori informazioni sul riciclo di questo prodotto, consultare le autorità comunali, l'azienda o il servizio responsabili della raccolta dei rifiuti domestici o il negozio in cui il prodotto è stato acquistato.

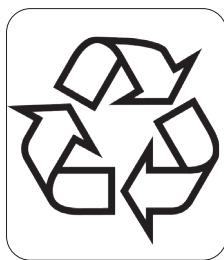

Il materiale di imballaggio è riciclabile. Lo smaltimento dell'imballaggio deve avvenire al fine di tutelare l'ambiente.

## ZÁRUKA

Práva a povinnosti prodávajícího a kupujícího ohledně práv z vadného plnění se řídí příslušnými obecně závaznými předpisy dle občanského zákoníku.

1. Trvání záruky: 2 roky
2. Záruka se nevztahuje
  - a) na mechanické poškození
  - b) nesprávné používání v rozporu s návodem k použití
3. Záruka zaniká:
  - při použití spotřebiče jinak než v je uvedeno v manuálu (nesprávným postupem)
  - při provádění opravy nebo změny na spotřebiči osobou jinou než pověřenou naším servisem

Prodávající odpovídá kupujícímu, že zboží při převzetí nemá vady. Zejména prodávající odpovídá kupujícímu, že v době, kdy kupující zboží převzal:

- má zboží takové vlastnosti, které výrobce v tomto návodu popisuje,
- se zboží hodí k účelu, ke kterému výrobce uvádí,
- zboží odpovídá jakostí nebo provedením smlouvenému vzorku nebo předloze, byla-li jakost nebo provedení určeno podle smlouveného vzorku nebo předlohy,
- zboží vyhovuje požadavkům právních předpisů.

Projeví-li se vada v průběhu šesti měsíců od převzetí, má se za to, že zboží bylo vadné již při převzetí.

Pokud není u výrobku uvedeno jinak, činí záruční doba 24 měsíců. Záruční doba počíná běžet od převzetí věci kupujícím.

Práva z vadného plnění uplatňuje kupující u prodávajícího na adrese jeho provozovny, v níž je přijetí reklamace možné s ohledem na sortiment prodávajícího zboží, případně i v sídle nebo místě podnikání. Za okamžik uplatnění reklamace se považuje okamžik, kdy prodávající obdržel od kupujícího reklamované zboží.

Reklamaci lze také uplatnit v servisním středisku na adrese **DOMO-elektro s.r.o., Na Kobyle 783, 345 06 Kdyně, Česká republika, tel. (+420) 379 422 550, servis@domo-elektro.cz**

*Pro rychlé a bezproblémové vyřízení reklamace doporučujeme přiložit k reklamaci doklad o koupi a průvodní dopis s popisem závady a zpáteční adresou s telefonickým kontaktem.*

## BEZPEČNOSTNÍ POKYNY

Při používání jakéhokoli el. spotřebiče dbejte zvýšené opatrnosti a dodržujte určitá bezpečnostní pravidla:

- Pečlivě si přečtěte tyto informace a manuál nechte i pro pozdější nahlédnutí.
- Ujistěte se, že před použitím odlepte a odstraňte veškeré reklamní a ochranné fólie.
- Děti si s ochrannými ani reklamními polepy nesmí hrát.
- Příklad je určen pro používání v domácnostech a podobných prostředích, tak jako je:
  - kuchyňky v obchodech, kancelářích atd.
  - chaty, chalupy
  - hotely, penziony a jiné dočasné ubytování
- Dohlédněte, aby si děti nehrály s přístrojem.

- Tento spotřebič mohou používat děti ve věku 16 let a starší a osoby se sníženými fyzickými, smyslovými nebo mentálními schopnostmi, nebo nedostatkem zkušeností a znalostí pokud jsou pod neustálým dozorem nebo byly poučeny o používání spotřebiče bezpečným způsobem a rozumí případným nebezpečím. Děti si s přístrojem nesmějí hrát. Čištění a údržbu prováděnou uživatelem nesmějí provádět děti bez dozoru.
- Čištění a běžnou údržbu smí provádět pouze osoby starší 16 let a při tom být pod dohledem.
- Přístroj a jeho el. kabel skladujte mimo dosah dětí.
- Všechny případné opravy a úpravy smí provádět jen výrobce nebo autorizovaný servis.
- Za rizika při nesprávném používání nebo nedodržování bezpečnostních zásad je odpovědný uživatel. Výrobce, dovozce ani prodejce nenesou odpovědnost za takto vzniklá rizika špatné manipulace.

#### ⚠ UPOZORNĚNÍ – ELEKTRICKÁ

- Tento přístroj nesmí být používán s žádnou externí součástí (např. časovač ...) ani jiným neoriginálním příslušenstvím ani ovládaním.
- Pokud přístroj nepoužíváte, nebo se jej chystáte rozebírat či měnit součásti, tak ho odpojte od el. napětí. Před vypojením vypněte hlavní vypínače do polohy „0“. Před rozebíráním, skládáním i před čištěním, vždy nechte přístroj dostatečně vychladnout. Nikdy netahejte přímo za kabel, vypojujte za zástrčku.
- Před použitím zkontrolujte a zajistěte, aby parametry el. sítě odpovídaly požadovaným parametrům na informativním štítku přístroje.
- Zástrčku (přívodní kabel) zapojte vždy jen do zásuvky, která je bez vad a nainstalována, uzemněna v souladu se všemi místními normami.
- Elektrický kabel nenechávejte viset přes hranu stolu, nebo pracovního pultu a nedovolte. Nedovolte, aby kabel přišel do styku s horkými plochami, tak aby se nepoškodil.
- Přívodní kabel se nesmí dotýkat horkých/teplých povrchů. Přístroj nikdy nezakrývejte.
- Rozviňte kompletně celý přívodní kabel, jinak hrozí riziko jeho přehřátí. Kabel nenechávejte ležet pod přístrojem ani nesmí být omotan kolem přístroje.
- Spotřebič nepoužívejte s prodlužovacím přívodním kabelem. Zapojte vždy přímo do vlastní zásuvky a nepoužívejte k tomu ani elektrické rozbočky.
- Nikdy nepoužívejte přístroj s poškozeným kabelem, nebo zástrčkou, nebo pokud je přístroj poškozený a nepracuje správně. V takovém případě předejte přístroj do nejbližšího odborného servisu ke kontrole a opravě. Nepokoušejte se ho opravovat sami doma.

#### ⚠ UPOZORNĚNÍ – UMÍSTĚNÍ A INSTALACE

- Nikdy neumísťte přístroj do blízkosti hořlavých ani vznětlivých materiálů.
- Nepoužívejte přístroj venku.
- Přístroj vždy používejte pouze na stabilním, suchém a rovném místě.
- Nikdy neumísťte přístroj do blízkosti plynového, nebo elektrického sporáku, či trouby, ani do blízkosti jiného zdroje tepla.

#### ⚠ UPOZORNĚNÍ – POUŽITÍ

- Používejte přístroj pouze k účelům ke kterým je určený.
- Přístroj je určený pouze pro použití v domácnostech. Výrobce nemůže ručit za škody a nehody způsobené nevhodným použitím přístroje, nebo nedodržením zde popsanych bezpečnostních instrukcí.
- Nikdy nenechávejte zapojený a spuštěný přístroj bez dozoru.
- Nesahejte na přístroj s mokřýma/vlhkýma rukama.

- Používejte pouze přímo určené, originální příslušenství. Jakékoli jiné nevhodné příslušenství může způsobit riziko poranění nebo poškození spotřebiče.

### ⚠ UPOZORNĚNÍ – ÚDRŽBA A ČIŠTĚNÍ

- Nikdy neponořujte spotřebič ani přívodní kabel se zástrčkou do vody. Při namočení hrozí riziko poranění el. proudem.
- Zanedbaná údržba zkracuje životnost a efektivitu spotřebiče. Pokud je přístroj velmi zanedbaný, tak může hrozit i riziko poranění obsluhy.
- Na čištění nikdy nepoužívejte žádné drsné ani agresivní přípravky, které by mohly poškodit povrch přístroje.

### ⚠ UPOZORNĚNÍ – SPECIFICKÉ

- Pokud se Vám do prostoru motoru dostane voda, nebo nějaký cizí objekt, okamžitě přístroj vypněte vytažením zástrčky ze zásuvky. Přístroj před dalším zapnutím pořádně zkontrolujte.
- Přístroj nepoužívejte na prázdko / pokud je nádoba prázdná.
- Přístroj nenaklápějte přes úhel více než 45° (kvůli kompresoru).
- Přístroj postavte tak, aby vždy byl alespoň 8 cm od dalších přístrojů a teplo z něho mohlo volně odvětrávat.
- Není vhodné přístroj často a rychle vypínat a zapínat, hrozí riziko poškození. Mezi jednotlivým zapnutím a vypnutím by mělo být alespoň 5 minut klidu.
- Při vyndávání zmrzliny se ji nikdy nesnažte dostat ven silou ani nijak neklepejte do nádoby ani o její okraj.
- Teplota ingrediencí, které vkládáte, by měla být mezi 10 °C a 20 °C, jedině tak zabráníte nerovnoměrnému promíchání v důsledku předčasného tuhnutí zmrzliny.
- Nikdy nesundávejte víko, ani se nesnažte vyjmout metlu, pokud je přístroj právě v provozu.
- Pokud chcete hotovou zmrzlinu ještě nechat více ztuhnout/dochladit, tak vypněte míchání a zapněte dochlazování. V opačném případě může hrozit stržení převodů míchání.
- Přístroj nechte zrecyklovat pouze v autorizovaném středisku pro likvidaci odpadu.
- Přístroj obsahuje chladivo isobutan (R600a). Chladivo R600a je ekologický zemní plyn, který je vysoce hořlavý. Během přepravy a instalace proto buďte velmi opatrní, abyste zabránili poškození chladicího okruhu. V případě úniku chladiva zamezte jakéhokoli kontaktu s teplem / zamezte riziku vzplanutí / a místnost dostatečně vyvětrejte.



**UPOZORNĚNÍ!** Nikdy nestavte spotřebič do těsné blízkosti ohně ani na místa, kde se předpokládá zvýšená teplota. Na zadní straně spotřebiče se nacházejí hořlavé materiály, proto zajistěte, aby nehrozilo riziko vzplanutí.

Věnujte pozornost symbolu „Nebezpečí požáru - hořlavé materiály“ umístěnému na zadní straně spotřebiče.

**USCHOVEJTE SI TUTO PŘÍRUČKU NA PŘÍPADNÉ POZDĚJŠÍ NAHLÉDNUTÍ.**

## ČÁSTI

1. Průhledné víko
2. Vyjímatelná nádoba
3. Pevná nádoba
4. Šlehačí metla
5. Ovládací panel
6. Mřížka ventilace

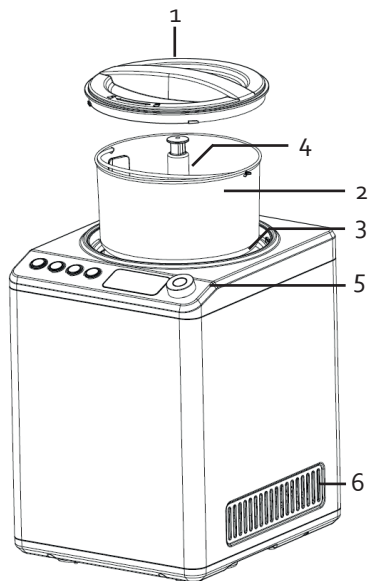

## OVLÁDACÍ PANEL

7. Tlačítko zapnutí/vypnutí
8. Tlačítko nastavení tuhosti zmrzliny
9. Regulace rychlosti míchání
10. Tlačítko START/pausa
11. Displej
12. Ovladač na zvýšení / snížení
13. MENU tlačítko

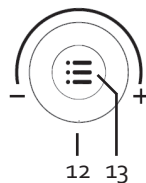
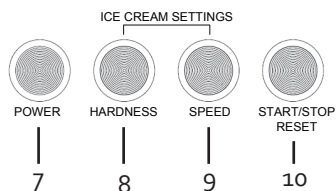

## PŘED PRVNÍM POUŽITÍM

- Před prvním použitím nechte přístroj alespoň 4 hodiny stát v klidu na rovné ploše.
- Očistěte všechny části stroje, které přijdou do kontaktu se zmrzlinou: pevnou nádobu, vyjímatelnou nádobu, metlu, víko.



## POUŽITÍ

1. Připravte si nyní veškeré ingredience, které budete podle receptu potřebovat.
2. Ujistěte se, že je přístroj odpojen z el. sítě
3. Příkladový postavejte na suché a stabilní místo
4. Nalijte připravenou směs do vyjímatelné nádoby.
5. Vyjímatelnou nádobu vložte do pevné nádoby v přístroji (otvoru). Ujistěte se, aby držáky rukojeti správně zapadly do určeného vybrání v černé obrubě.
6. Umístěte do nádoby šlehací metlu nasunutím na hřídelku, až zapadne úplně na své místo. Obrázek níže ukazuje správné sestavení přístroje a šlehací metly.  
⚠ U programu na jogurt byste neměli používat míchací metlu, ta slouží pouze k výrobě zmrzliny a samotného míchání.
7. Nádobu uzavřete průhledným víkem a zajistěte ho pootočením protisměru hodinových ručiček.

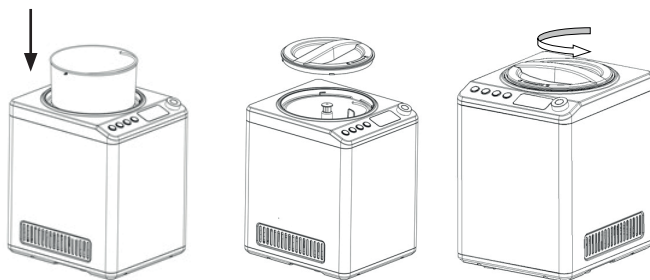

- ⚠ Celkový objem ingrediencí by neměl přesáhnout polovinu objemu nádoby. Zmrzlina při míchání nabyde na objemu.
- Výrobek zmrzliny má vlastní kompresor, není tedy potřeba nechávat nádobu namrazit v mrazáku předem.
- Spotřebič obsahuje fluorované sklenkové plyny zahrnuté v Kjotském protokolu.

## POUŽITÍ

1. Příkladový zapojte do el. sítě. Ozve se zvukový signál, podsvítí se „on/off“. Podsvícení okolo hlavního spínače bude blikat.
2. Stiskněte rozsvícené tlačítko zapnutí „on/off“. Příkladový je zapnutý.
3. Pomocí tlačítka MENU vyberete vámi požadovaný program/funkci:
  - 🍷 Program „ice cream/zmrzlina“ se používá primárně k výrobě zmrzlinových variací, jako je zmrzlina, sorbet, měkká zmrzlina, mražený jogurt atd ... Výchozí čas je nastaven na 60 minut. Ten ještě ručně můžete upravit v rozmezí od 5 do 70 minut.
  - 🌀 Funkce míchání slouží k zajištění lepšího promíchání ingrediencí (využívejte bez chlazení). Míchání je přednastaveno na 30 minut, ale můžete ho ručně upravit v rozmezí 5-70 minut.
  - ❄ Chlazení je naopak jen funkce udržení chladného obsahu (bez míchání). Chlazení je přednastaveno na 10 minut, ale můžete ho ručně upravit v rozmezí 5-70 minut.
4. Nastavte si zvolený čas. U programu na zmrzlinu si můžete zvolit podle času nebo podle požadované tuhosti (viz níže).
5. U programu na zmrzlinu nebo samotného míchání si můžete zvolit požadovanou rychlost (viz níže).
6. Stiskem tlačítka START/pause vše potvrdíte a nastavený program se spustí.
7. Po uplynutí nastaveného času se přístroj automaticky vypne a ozve se signál.

8. Přístroj vypněte tlačítkem on/off a potom vypojte z el. sítě.
9. Nakonec z přístroje vyjměte nádobu se zmrzlinou a servírujte. Zbylou zmrzlinou doporučujeme přendat do nějaké jiné nádoby a případně uchovat v mrazáku.



### Nastavení času

Jakmile máte vybraný program, tak pomocí ovladače nastavte čas (otáčením můžete čas navýšit nebo ponížít). Aktuálně nastavený čas je znázorněn na displeji.

### Nastavení tuhosti

Takové nastavení tuhosti můžete volit pouze u programu „zmrzlina“. Abyste nastavili tuhost zmrzliny, tak stiskněte tlačítko tuhosti. Místo zobrazení času se objeví pruhy znázorňující tuhost.

Následně ovladačem zvolte buď více nebo méně tuhou. Existují tři nastavení tvrdosti:



- Soft /měkká: 
- Medium / středně: 
- Hard / tvrdá: 

Během provozu se bude průběžně měřit tuhost a bude zobrazována na displeji. Průběh programu i s časem je znázorněn na displeji. Jakmile je dosaženo požadované tuhosti, tak se přístroj vypne a přepne se automatické dochlazování. Maximální doba je 70 minut. V případě potřeby můžete proces před vypršením času zastavit, stačí stisknout tlačítko START-pauza na několik vteřin a chlazení se vypne.

### Nastavení rychlosti míchání

U funkce na zmrzlinu nebo samotného míchání můžete navolit rychlost míchání – dle rychlosti se bude lišit i výsledný produkt i chuť. Čím rychlejší otáčky, tím více vzduchu se vmíchá do zmrzliny, tím méně ledových krystalků a intenzivnější chuť. Chcete-li rychlost nastavit, tak stiskněte tlačítko pro rychlost „speed“, každé stisknutí tlačítka upraví rychlost.

Můžete volit mezi 3 rychlostmi:

- Slow: 
- Medium: 
- Fast: 

Automaticky přednastavená rychlost je „medium – stření“.

### RADY A TIPY

 Nepoužívejte pro vyškrabávání zmrzliny ostré a kovové předměty, abyste nepoškodili povrch nádoby.

 Nikdy nádobou netlučte, ani do ní, abyste uvolnili zmrzlinu. Mohli byste nádobu poškodit.

 Přístroj má zabudovanou pojistku proti přehřátí. Proto ho vždy mezi 2 jednotlivými přípravami nechte vychladnout.

- Pokud chcete během procesu zastavit nebo znovu spustit míchání, tak krátce stiskněte tlačítko START-pauza. Kompresor bude ještě 3 minuty pokračovat v chlazení. Poté se přístroj úplně vypne.
- Chcete-li proces ještě před uplynutím programu úplně zastavit, tak stiskněte na několik vteřin tlačítko START-pauza a přístroj se vypne.
- Pokud chcete upravit čas ještě za průběhu procesu, tak nejdřív stiskněte tlačítko START-pauza. Čas můžete upravit pomocí otočného ovladače (snížit nebo zvýšit). Pro znovu spuštění provozu znovu stiskněte tlačítko START-pauza.
- Pokud by zmrzlina byla příliš tuhá, může se motor zablokovat. V takovém případě se motor vypne, aby se nepoškodil.

## PRODLOUŽENÍ ČASU CHLAZENÍ

Pokud přístroj nevypnete a zmrzlina tak zůstane v nádobě i po ukončení procesu, tak se stroj automaticky přepne do funkce chlazení. Na displeji se zobrazí nápis „cool“ a začne se ještě na 2 hodiny chladit obsah. Zmrzlina si tak zachová svoji dobrou konzistenci. V průběhu toho se bude měřit tuhost zmrzliny a v případě potřeby se občas promíchá a dochladí. Potom se přepne zpět do základního módu chlazení.

## ČIŠTĚNÍ A ÚDRŽBA

 Nikdy přístroj, ani přívodní kabel, neponořujte do vody nebo jiné kapaliny.

- Před čištěním spotřebič vypněte a vyberte zástrčku z el. sítě.
- Motorovou část (nerezovou) můžete očistit jemným lehce navlhčeným hadříkem s přísadkou saponátu.
- Jednotlivé díly jako je víko, metlu a nádobu omyjte v teplé vodě se saponátem. Důkladně osušte.

## OHLED NA ŽIVOTNÍ PROSTŘEDÍ

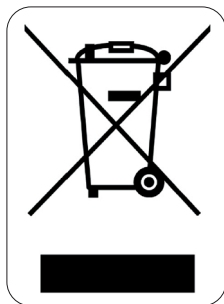

Symbol na přístroji či na jeho obalu znamená, že s tímto výrobkem není možno nakládat jako s běžným domovním odpadem, nýbrž musí být odevzdán na místech určených ke sběru a likvidaci elektrických a elektronických zařízení. Dodržením tohoto doporučení chráníte životní prostředí a zdraví spoluobčanů. Více informací o možnostech likvidace nebezpečného odpadu obdržíte na obecních nebo městských úřadech, sběrných dvorech nebo v prodejně, kde jste přístroj zakoupili.

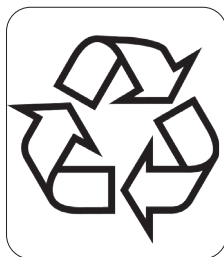

Obalové materiály jsou recyklovatelné, nakládejte s nimi podle předpisů pro životní prostředí.

## ZÁRUKA

Práva a povinnosti predávajúceho a kupujúceho ohľadom práv z chybného plnenia sa riadi príslušnými všeobecne záväznými predpismi podľa občianskeho zákonníka.

1. Trvanie záruky: 2 roky
2. Záruka sa nevzťahuje
  - a) na mechanické poškodenie
  - b) nesprávne používanie v rozpore s návodom na použitie
3. Záruka zaniká:
  - pri použití spotrebiča inak ako v je uvedené v manuále (nesprávnym postupom)
  - pri vykonávaní opravy alebo zmeny na spotrebiči osobou inou než poverenou našim servisom

Predávajúci zodpovedá kupujúcemu, že tovar pri prevzatí nemá vady. Najmä predávajúci zodpovedá kupujúcemu, že v čase, keď kupujúci tovar prevzal:

- má tovar také vlastnosti, ktoré výrobca v tomto návode popisuje,
- sa tovar hodí k účelu, ku ktorému výrobca uvádza,
- tovar zodpovedá kvalitou alebo prevedením dohovoréné vzorky alebo predlohe, ak bola akosť alebo prevedenie určené podľa dohodnutého vzorky alebo predlohy,
- tovar vyhovuje požiadavkám právnych predpisov.

Ak sa prejavia vada v priebehu šiestich mesiacov od prevzatia, má sa za to, že tovar bol chybný už pri prevzatí.

Pokiaľ nie je pri výrobku uvedené inak, je záručná doba 24 mesiacov. Záručná doba začína plynúť od prevzatia veci kupujúcim.

Práva z chybného plnenia uplatňuje kupujúci u predávajúceho na adrese jeho prevádzky, v ktorej je prijatie reklamácie možné s ohľadom na sortiment predávaného tovaru, prípadne aj v sídle alebo mieste podnikania. Za okamih uplatnenia reklamácie sa považuje okamih, kedy predávajúci dostal od kupujúceho reklamovaný tovar.

Reklamáciu možno tiež uplatniť v servisnom stredisku na adrese **DOMO-elektro s.r.o., Na Kobyle 783, 345 06 Kdyně, Česká republika, tel. (+420) 379 422 550, servis@domo-elektro.cz**

*Pre rýchle a bezproblémové vybavenie reklamácie odporúčame priložiť k reklamácií doklad o kúpe a sprievodný list s popisom závady a spätnou adresou s telefonickým kontaktom.*

## BEZPEČNOSTNÉ POKYNY

- Pri používaní jakéhokoli el. spotrebiče dbajte na zvýšenú opatrnosť a dodržujte určitá bezpečnostné pravidlá:
- Starostlivo si prečítajte tieto informácie a manuál nechajte aj k neskoršiemu nahliadnutiu.
- Uistite sa, že pred použitím odlepíte a odstránite všetky reklamné a ochranné fólie.
- Deti sa s ochrannými ani reklamnými polepy nesmie hrať.
- Prístroj je určený pre používanie v domácnostiach a podobných prostrediach, tak ako je:
  - kuchynky v obchodoch, kanceláriách atď.
  - chaty, chalupy
  - hotely, penzióny a iné dočasné ubytovanie
- Dohliadnite, aby sa deti nehrali s prístrojom.

- Tento spotrebič môžu používať deti vo veku 16 rokov a staršie a osoby so zníženými fyzickými, zmyslovými alebo mentálnymi schopnosťami, alebo nedostatkom skúseností a znalostí ak sú pod neustálym dozorom alebo boli poučené o používaní spotrebiča bezpečným spôsobom a rozumejú prípadným nebezpečenstvám. Deti si s prístrojom nesmú hrať. Čistenie a údržbu vykonávanú používateľom nesmú vykonávať deti bez dozoru.
- Čistenie a bežnú údržbu môžu vykonávať len osoby staršie ako 16 rokov a pri tom byť pod dohľadom.
- Prístroj a jeho el. kábel skladujte mimo dosahu detí.
- Všetky prípadné opravy a úpravy smie vykonávať len výrobca alebo autorizovaný servis.
- Za riziká pri nesprávnom používaní alebo nedodržovanie bezpečnostných zásad je zodpovedný používateľ. Výrobca, dovozca ani predajca nenesie zodpovednosť za takto vzniknutá riziká zlej manipulácie.

### ⚠ UPOZORNENIE – ELEKTRICKÁ

- Tento prístroj nesmie byť používaný s žiadnu externú súčiastkou (napr. Časovač ...) ani iným neoriginálnym príslušenstvom ani ovládaním.
- Pokiaľ prístroj nepoužívate, alebo sa ho chystáte rozoberať či meniť súčasti, tak ho odpojte od el. napätia. Pred vypojením vypnite hlavný vypínač do polohy "o". Pred rozoberanie, skladaním aj pred čistením, vždy nechajte prístroj dostatočne vychladnúť. Nikdy neťahajte priamo za kábel, vypojujte za zástrčku.
- Pred použitím skontrolujte a zabezpečte, aby parametre el. siete zodpovedali požadovaným parametrom na informatívnom štítku prístroja.
- Zástrčku (prívodný kábel) zapájajte vždy len do zásuvky, ktorá je bez chýb a nainštalovaná, uzemnená v súlade so všetkými miestnymi normami.
- Elektrický kábel nenechávajte visieť cez hranu stola, alebo pracovného pultu a nedovoľte. Nedovoľte, aby kábel prišiel do styku s horúcimi plochami, tak aby sa nepoškodil.
- Prívodný kábel sa nesmie dotýkať horúcich / teplých povrchov. Prístroj nikdy nezakrývajte.
- Rozviňte kompletne celý prívodný kábel, inak hrozí riziko jeho prehriatia. Kábel nenechávajte ležať pod prístrojom ani nesmie byť omotaný okolo prístroja.
- Spotrebič nepoužívajte s predĺžovacím prívodným káblom. Zapájajte vždy priamo do vlastnej zásuvky a nepoužívajte k tomu ani elektrickej rozbočky.
- Nikdy nepoužívajte prístroj s poškodeným káblom, alebo zástrčkou, alebo ak je prístroj poškodený a nepracuje správne. V takom prípade odovzdajte prístroj do najbližšieho odborného servisu na kontrolu a opravu. Nepokúšajte sa ho opravovať sami doma.

### ⚠ UPOZORNENIE - UMIESTNENIE A INŠTALÁCIA

- Nikdy neumiestňujte prístroj do blízkosti horľavých ani zápalných materiálov.
- Nepoužívajte prístroj vonku.
- Prístroj vždy používajte iba na stabilnom, suchom a rovnom mieste.
- Nikdy neumiestňujte prístroj do blízkosti plynového, alebo elektrického sporáka, či rúry, ani do blízkosti iného zdroja tepla.

### ⚠ UPOZORNENIE – POUŽITIE

- Používajte prístroj iba na účely na ktoré je určený.
- Prístroj je určený len na použitie v domácnostiach. Výrobca nemôže ručiť za škody a nehody spôsobené nevhodným použitím prístroja, alebo nedodržaním tu popísaných bezpečnostných inštrukcií.
- Nikdy nenechávajte zapojený a spustený prístroj bez dozoru.

- Nesiahajte na prístroj s mokkými / vlhkými rukami.
- Používajte iba priamo určené, originálne príslušenstvo. Akékoľvek iné nevhodné príslušenstvo môže spôsobiť riziko poranenia alebo poškodenia spotrebiča.

#### ⚠ UPOZORNENIE - ÚDRŽBA A ČISTENIE

- Nikdy neponárajte spotrebič ani prívodný kábel so zástrčkou do vody. Pri namočení hrozí riziko poranenia el. prúdom.
- Zanedbaná údržba skracuje životnosť a efektívnosť spotrebiča. Pokiaľ je prístroj veľmi zanedbaný, tak môže hroziť aj riziko poranenia obsluhy.
- Na čistenie nikdy nepoužívajte žiadne drsné ani agresívne prípravky, ktoré by mohli poškodiť povrch prístroja.

#### ⚠ UPOZORNENIE – ŠPECIFICKÉ

- Ak sa Vám do priestoru motora dostane voda, alebo nejaký cudzí objekt, okamžite prístroj vypnite vytiahnutím zástrčky zo zásuvky. Prístroj pred ďalším zapnutím poriadne skontrolujte.
- Prístroj nepoužívajte na prázdno / ak je nádoba prázdna.
- Prístroj nenakláňajte cez uhol viac ako 45° (kvôli kompresoru).
- Prístroj postavte tak, aby vždy bol aspoň 8 cm od ďalších prístrojov a teplo z neho mohlo voľne odvetrávať.
- Nie je vhodné prístroj často a rýchlo vypínať a zapínať, hrozí riziko poškodenia. Medzi jednotlivým zapnutím a vypnutím by malo byť aspoň 5 minút pokoja.
- Pri vyberaní zmrzliny sa ju nikdy nesnažte dostať von silou ani nijako neklepte do nádoby ani o jej okraj.
- Teplota ingrediencií, ktoré vkladáte, by mala byť medzi 10 °C a 20 °C, jedine tak zabránite nerovnomernému premiešaniu v dôsledku predčasného tuhnutia zmrzliny.
- Nikdy nedávajte veko, ani sa nesnažte vybrať metlu, pokiaľ je prístroj práve v prevádzke.
- Pokiaľ chcete hotovú zmrzlinu ešte nechať viac stuhnúť/dohladiť, tak vypnite miešanie a zapnite dochladzovanie. V opačnom prípade môže hroziť strhnutie prevodov miešania.
- Prístroj nechajte zrecyklovať iba v autorizovanom stredisku na likvidáciu odpadu.
- Prístroj obsahuje chladivo izobután (R600a). Chladivo R600 je ekologický zemný plyn, ktorý je vysoko horľavý. Počas prepravy a inštalácie preto buďte veľmi opatrní, aby ste zabránili poškodeniu chladiaceho okruhu. V prípade úniku chladiva zamedzte akéhokoľvek kontaktu s teplom / zamedzte riziku vzplanutia / a miestnosť dostatočne vyvetrajte.



**UPOZORNENIE!** Nikdy nekladte spotrebič do tesnej blízkosti ohňa ani na miesta, kde sa predpokladá zvýšená teplota. Na zadnej strane spotrebiča sa nachádzajú horľavé materiály, preto zaistite, aby nehrozilo riziko vzplanutia.

Venujte pozornosť symbolu "Nebezpečenstvo požiaru - horľavé materiály" umiestnenému na zadnej strane spotrebiča.

USCHOVAJTE SI TÚTO PRÍRUČKU DO BUDÚCNOSTI.

## ČASTI

1. Priehľadné veko
2. Vyberateľná nádoba
3. Pevná nádoba
4. Šľahacia metla
5. Ovládací panel
6. Mriežka ventilácia

## OVĽADACÍ PANEL

7. Tlačidlo zapnutia/vypnutia
8. Tlačidlo nastavenia tuhosti zmrzliny
9. Regulácia rýchlosti miešania
10. Tlačidlo ŠTART/pausa
11. Displej
12. Ovládač na zvýšenie/zníženie
13. MENU tlačidlo

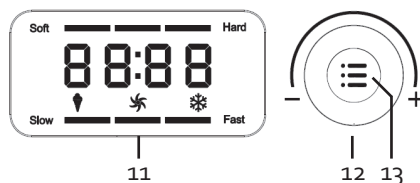
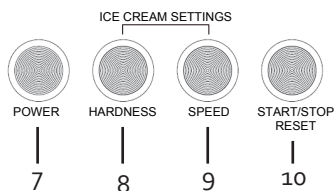
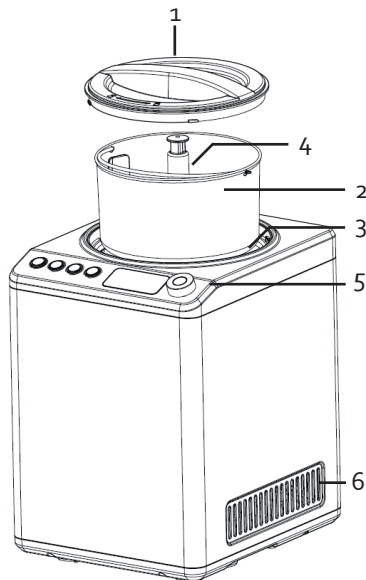

## PRED PRVÝM POUŽITÍM

- Pred prvým použitím nechajte prístroj aspoň 4 hodiny stáť na rovnej ploche.
- Očistite všetky časti stroja, ktoré prídu do kontaktu so zmrzlinou: pevnú nádobu, vyberateľnú nádobu, metlu, veko.

## POUŽITIE

1. Pripravte si teraz všetky ingrediencie, ktoré budete podľa receptu potrebovať.
2. Uistite sa, že je prístroj odpojený z el. siete
3. Prístroj postavte na suché a stabilné miesto
4. Nalejte pripravenú zmes do vyberateľnej nádoby.
5. Vyberateľnú nádobu vložte do pevnej nádoby v prístroji (otvoru). Uistite sa, aby držiaky rukoväte správne zapadli do určeného vybrania v čiernej obrube.
6. Umiestnite do nádoby metlu na šľahanie nasunutím na hriadeľku, až zapadne úplne na svoje miesto. obrázok nižšie ukazuje správne zostavenie prístroja a šľahacie metly.  
⚠ Pri programe na jogurt by ste nemali používať miešaciu metlu, tá slúži iba na výrobu zmrzliny a samotného miešania.
7. Nádobu uzavrite priehľadným vekom a zaistite ho pootočením protismeru hodinových ručičiek.

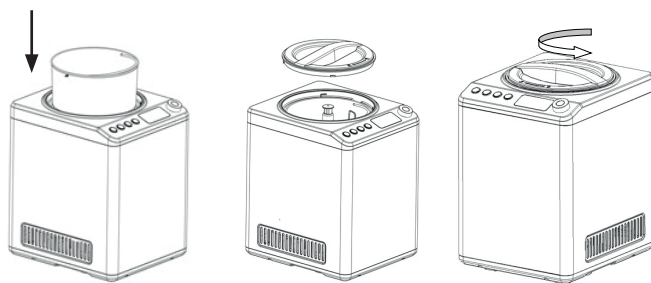

- ⚠ Celkový objem ingrediencií by nemal presiahnuť polovicu objemu nádoby. Zmrzlina pri miešaní nadobudne na objeme.
- Výrobca zmrzliny má vlastný kompresor, nie je teda potrebné nechávať nádobu namraziť v mrazničke vopred.
- Spotrebič obsahuje fluórovane sklenené plyny zahrnuté v Kjótskom protokole.

## POUŽITIE

1. Prístroj zapojte do el. siete. Ozve sa zvukový signál. Podsvietenie okolo hlavného spínača bude blikať.
2. Stlačte rozsvietené tlačidlo zapnutia „on/off“. Prístroj je zapnutý.
3. Pomocou tlačidla MENU vyberiete vami požadovaný program/funkciu
  - 🍷 Program „ice cream/zmrzlina“ sa používa primárne na výrobu zmrzlinových variácií, ako je zmrzlina, sorbet, mäkká zmrzlina, mrazený jogurt atď... Predvolený čas je nastavený na 60 minút. Ten ešte ručne môžete upraviť v rozmedzí od 5 do 70 minút.
  - 🌀 Funkcia miešania slúži na zaistenie lepšieho premiešania ingrediencií (využívajte bez chladenia). Miešanie je prednastavené na 30 minút, ale môžete ho ručne upraviť v rozmedzí 5-70 minút.
  - ❄ Chladenie je naopak iba funkcia udržania chladného obsahu (bez miešania). Chladenie je prednastavené na 10 minút, ale môžete ho ručne upraviť v rozmedzí 5-70 minút.
4. Nastavte si zvolený čas. Pri programe na zmrzlinu si môžete zvoliť podľa času alebo podľa požadovanej tuhosti (viď nižšie).
5. Pri programe na zmrzlinu alebo samotného miešania si môžete zvoliť požadovanú rýchlosť (pozri nižšie).
6. Stlačením tlačidla START/pause všetko potvrdíte a nastavený program sa spustí.



7. Po uplynutí nastaveného času sa prístroj automaticky vypne a ozve sa signál.
8. Prístroj vypnite tlačidlom on/off a potom vypojte z el. siete.
9. Nakoniec z prístroja vyberte nádobu so zmrzlinou a servírujte. Zvyšnú zmrzlinou odporúčame preložiť do nejakej inej nádoby a prípadne uchovať v mrazničke.



### Nastavenie času

Akonáhle máte vybraný program, tak pomocou ovládača nastavte čas (otáčaním môžete čas navýšiť alebo ponížiť). Aktuálne nastavený čas je znázornený na displeji.

### Nastavenie tuhosti

Takéto nastavenie tuhosti môžete voliť iba pri programe „zmrzlina“. Aby ste nastavili tuhosť zmrzliny, tak stlačte tlačidlo tuhosti. Namiesto zobrazenia času sa objavia pruhy znázorňujúce tuhosť.

Následne ovládačom zvolte buď viac alebo menej tuhú. Existujú tri nastavenia tvrdosti:



- Soft / mäkká: 
- Medium / stredne: 
- Hard / tvrdá: 

Počas prevádzky sa bude priebežne merať tuhosť a bude zobrazovať na displeji. Priebeh programu aj s časom je znázornený na displeji. Akonáhle je dosiahnutá požadovaná tuhosť, tak sa prístroj vypne a prepne sa automatické dochladzovanie. Maximálna doba je 70 minút. V prípade potreby môžete proces pred vypršaním času zastaviť, stačí stlačiť tlačidlo ŠTART-pauza na niekoľko sekúnd a chladenie sa vypne.

### Nastavenie rýchlosti miešania

Pri funkcii na zmrzlinu alebo samotného miešania môžete navoliť rýchlosť miešania – podľa rýchlosti sa bude líšiť aj výsledný produkt aj chuť. Čím rýchlejšie otáčky, tým viac vzduchu sa vmieša do zmrzliny, tým menej ľadových kryštálov a intenzívnejšia chuť. Ak chcete rýchlosť nastaviť, tak stlačte tlačidlo pre rýchlosť „speed“, každé stlačenie tlačidla upraví rýchlosť.

Môžete voliť medzi 3 rýchlosťami:

- Slow: 
- Medium: 
- Fast: 

Automaticky prednastavená rýchlosť je „medium – strenie“.

### RADY A TIPY

- ⚠ Nepoužívajte pre vyškrabávanie zmrzliny ostré a kovové predmety, aby ste nepoškodili povrch nádoby.
- ⚠ Nikdy nádobou netlačte, ani do nej, aby ste uvoľnili zmrzlinu. Mohli by ste nádobu poškodiť.
- ⚠ Prístroj má zabudovanú poistku proti prehriatiu. Preto ho vždy medzi 2 jednotlivými prípravami nechajte vychladnúť.

- Ak chcete počas procesu zastaviť alebo znovu spustiť miešanie, tak krátko stlačte tlačidlo ŠTART-pauza. Kompresor bude ešte 3 minúty pokračovať v chladení. Potom sa prístroj úplne vypne.
- Ak chcete proces ešte pred uplynutím programu úplne zastaviť, tak stlačte na niekoľko sekúnd tlačidlo ŠTART-pauza a prístroj sa vypne.
- Pokiaľ chcete upraviť čas ešte za priebehu procesu, tak najskôr stlačte tlačidlo ŠTART-pauza.
- Čas môžete upraviť pomocou otočného ovládača (znižiť alebo zvýšiť). Pre znovu spustenie prevádzky znova stlačte tlačidlo ŠTART-pauza.
- Ak by zmrzlina bola príliš tuhá, môže sa motor zablokovat'. V takom prípade sa motor vypne, aby sa nepoškodil.

## PREDĽŽENIE ČASU CHLADENIA

Pokiaľ prístroj nevypnete a zmrzlina tak zostane v nádobe aj po ukončení procesu, tak sa stroj automaticky prepne do funkcie chladenia. Na displeji sa zobrazí nápis „cool“ a začne sa ešte na 2 hodiny chladiť obsah. Zmrzlina si tak zachová svoju dobrú konzistenciu. V priebehu toho sa bude merať tuhosť zmrzliny av prípade potreby sa občas premieša a dochladí. Potom sa prepne späť do základného módu chladenia.

## ČISTENIE A ÚDRŽBA

 Nikdy prístroj, ani prírodný kábel, neponárajte do vody alebo inej kvapaliny.

- Pred čistením spotrebič vypnite a vypojte zástrčku z el. siete.
- Motorovú časť (nerezovou) môžete očistiť jemnou mierne navlhčenou handričkou s prídavkom saponátu.
- Jednotlivé diely ako je veko, metlu a nádobu umyte v teplej vode so saponátom. Dôkladne osušte

## OHĽAD NA ŽIVOTNÉ PROSTREDIE

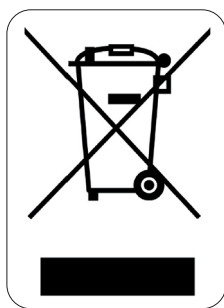

Symbol na prístroji alebo na jeho obale znamená, že s týmto výrobkom nie je možné nakladať ako s domovým odpadom, ale musí byť odovzdaný na miestach určených na zber a likvidáciu elektrických a elektronických zariadení. Dodržaním tohto odporúčania chránite životné prostredie a zdravie spoluobčanov. Viac informácií o možnostiach likvidácie nebezpečného odpadu obdržíte na obecných alebo mestských úradoch, zberných dvoroch alebo v predajni, kde ste prístroj zakúpili.

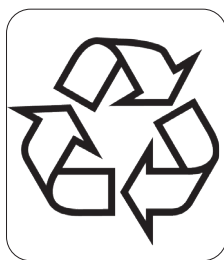

Obalové materiály sú recyklovateľné, nakladajte s nimi podľa predpisov pre životné prostredie.



# DOMO Webshop

## BESTEL

de originele  
Domo-accessoires  
en -onderdelen  
online via:

## COMMANDEZ

d'authentiques  
accessoires et  
pièces Domo en  
ligne sur:

## BESTELLEN SIE

die Domo  
Original-Zubehör  
und -Ersatzteile  
online über:

## ORDER

the original  
Domo  
accessories and  
parts online at:

# webshop.domo-elektro.be



of scan hier:

ou scannez ici:

oder hier scannen:

or scan here:

